

yedoo

WZOOM

EN LIVELY SCOOTER FOR BOTH CITY AND NATURE; TO SCROLL DOWN THE ESPLANADE OR HIT THE WOODS.

CZ SVIŽNÁ KOLOBĚŽKA DO MĚSTA I DO PŘÍRODY, K RYBNÍKU I DO LESA.



AGE 6+ | MAX 100 kg | MIN 115 cm

12"/12"

www.yedoo.eu



” Authentic Czech brand of scooters, training bikes and children bikes with original design, high quality, and bright colours. “

” Původní česká značka koloběžek, odrážedel a dětských kol originálního designu, kvalitního provedení a zářivých barev. “

Developed by  **intrea**
A LIFE OF LEISURE

CONTENT ▣ OBSAH

3

PICTURE GUIDE
▣ OBRAZOVÁ ČÁST



7

MONTÁŽNÍ NÁVOD



10

INSTRUCTIONS



13

EINLEITUNG



17

MONTÁŽNY NÁVOD



20

ИНСТРУКЦИЯ ПО СБОРКЕ



23

INSTRUCCIONES DE MONTAJE



26

NOTICE DE MONTAGE



29

INSTRUKCJA MONTAŻU



33

ÖSSZESZERELÉSI ÚTMUTATÓ



36

NAVOD ILO ZA MONTAŽO



39

UPUTE ZA MONTIRANJE



1

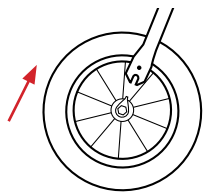

2

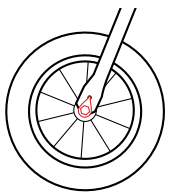

3

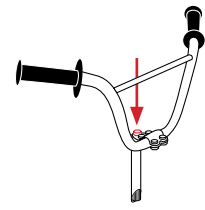
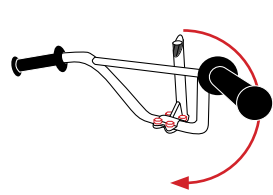

4



5

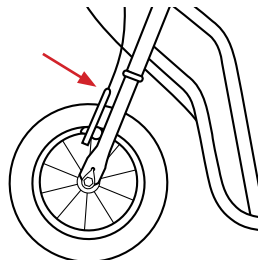

7

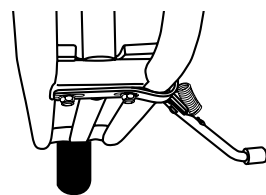

8

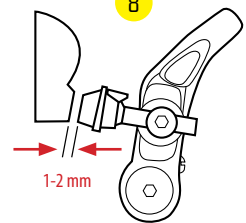

5

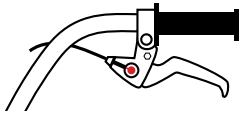

9



10

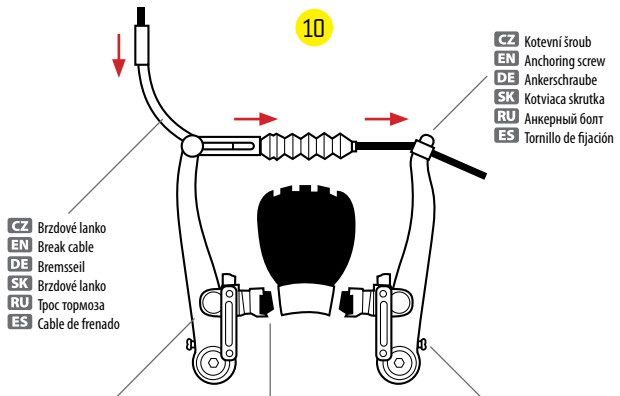

CZ Brzdové lanko
EN Break cable
DE Bremsseil
SK Brzdové lanko
RU Трос тормоза
ES Cable de frenado

CZ Rameno „V“ brzdy
EN Arm of V-brake
DE Arm der V-Bremse
SK Rameno „V“ brzdy
RU Консоль V-образного тормоза
ES Brazo de freno „V“

CZ Brzdová destička
EN Brake lining
DE Bremsbelag
SK Brzdová doštička
RU Тормозная колодка
ES Pastilla de frenado

CZ Kotevní šroub
EN Anchoring screw
DE Ankerschraube
SK Kotviaca skrutka
RU Анкерный болт
ES Tornillo de fijación

CZ Napínací šroubek
EN Tension bolt
DE Spannschraube
SK Napínacia skrutka
RU Натяжной шуруп
ES Tornillo tensor

3

CZ Schéma ložiskového hlavového složení
EN Head bearing assembly diagram
DE Schema der Lagerzusammensetzung des Kopfes
SK Schéma ložiskového hlavového zloženia
RU Схема подшипникового механизма головки
ES Esquema de la composición del rodamiento de cabeza

11

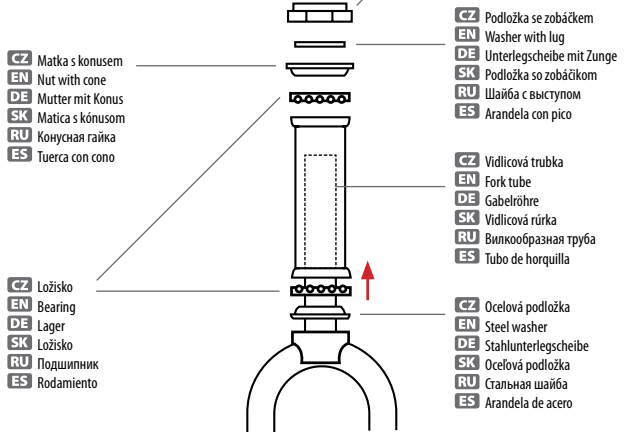

CZ Matka s konusem
EN Nut with cone
DE Mutter mit Konus
SK Matica s kónusom
RU Конусная гайка
ES Tuercia con cono

CZ Ložisko
EN Bearing
DE Lager
SK Ložisko
RU Подшипник
ES Rodamiento

CZ Vrchní matka
EN Top nut
DE Obere Mutter
SK Vrchná matica
RU Верхняя гайка
ES Tuercia superior

CZ Podložka se zobáčkem
EN Washer with lug
DE Unterlegscheibe mit Zunge
SK Podložka so zobáčkom
RU Шайба с выступом
ES Arandela con pico

CZ Vidlicová trubka
EN Fork tube
DE Gabelröhre
SK Vidlicová rúrka
RU Вилкообразная труба
ES Tubo de horquilla

CZ Ocelová podložka
EN Steel washer
DE Stahlunterlegscheibe
SK Ocelová podložka
RU Стальная шайба
ES Arandela de acero



1

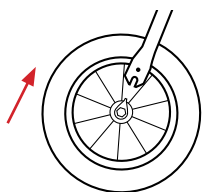

2

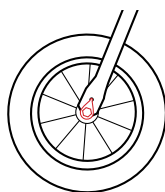

3

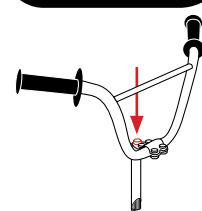
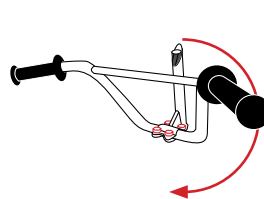

4



5

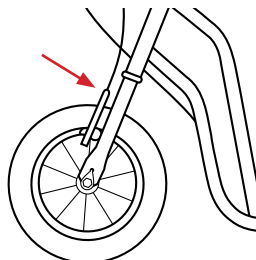

7

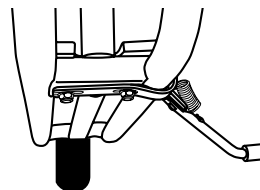

8

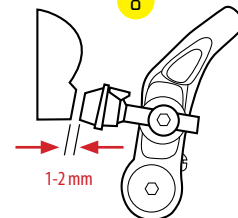

5

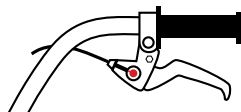

9



10

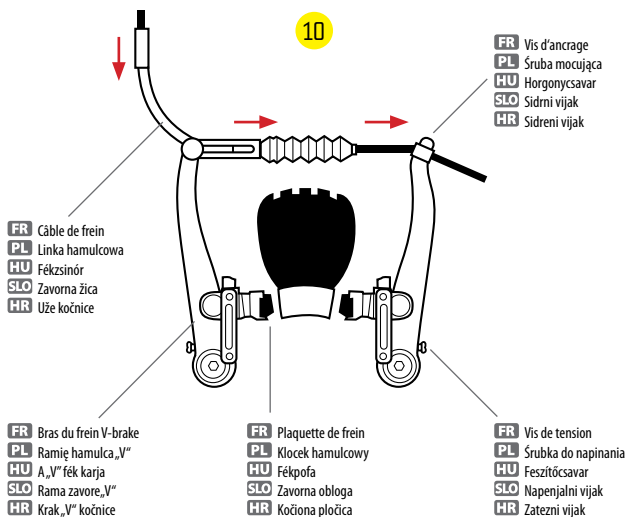

FR Câble de frein
PL Linka hamulcowa
HU Fékzsinór
SLO Zavorna žica
HR Uže kočnice

FR Plaque de frein
PL Kłoczek hamulcowy
HU Fékpofo
SLO Zavorna obloga
HR Kočiona pločica

FR Vis de tension
PL Śrubka do napinania
HU Feszítőcsavar
SLO Napenjalni vijak
HR Zatezni vijak

FR Vis d'ancrage
PL Śruba mocująca
HU Horgonycsavar
SLO Sidrni vijak
HR Sidreni vijak

FR Schéma de l'ensemble de logement de tête
PL Schemat łożyska sterowego
HU A fejcsapágy rajza
SLO Shema sestave ležajev v glavi
HR Shema kompleta glave ležaja

11

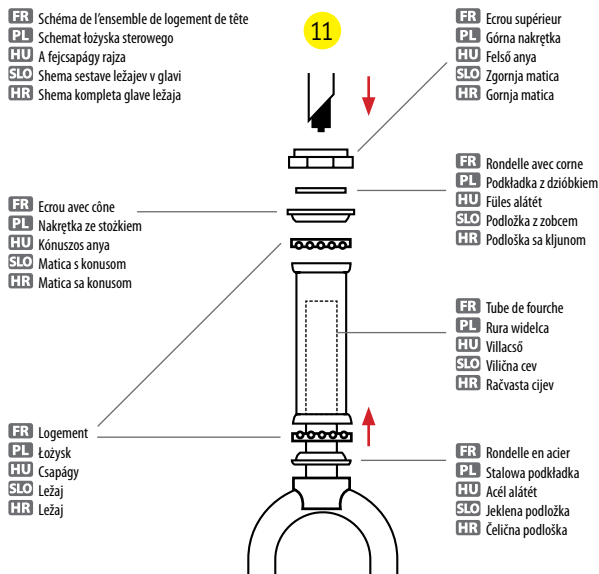

FR Ecrou avec cône
PL Nakrętka ze stożkiem
HU Kónuszos anya
SLO Matica s konusom
HR Matica sa konusom

FR Logement
PL Łożysko
HU Csapágy
SLO Ležaj
HR Ležaj

FR Ecrou supérieur
PL Górna nakrętka
HU Felső anya
SLO Zgornja matica
HR Gornja matica

FR Rondelle avec corne
PL Podkładka z dzióbkiem
HU Fűlész alátét
SLO Podložka z zobcom
HR Podložka sa kijunom

FR Tube de fourche
PL Rura widełca
HU Villacső
SLO Vilična cev
HR Račvasta cijev

FR Rondelle en acier
PL Stalowa podkładka
HU Acél alátét
SLO Jeklena podložka
HR Čelična podložka



TECHNICKÁ SPECIFIKACE

	MAU	TIDIT	WZOOM	DX	CITY
Věk	4+	5+	6+		
Nosnost	75 kg	100 kg	100 kg	120 kg	120 kg
Hmotnost	6,30 kg	7,50 kg	7,90 kg	8,60 kg	9,30 kg
Rám	Hi-ten ocel	Hi-ten ocel	Hi-ten ocel	Hi-ten ocel	Hi-ten ocel
Pneumatiky	12"	12"	12"	12"	16" + 12"
Ráfky	Hliníkové	Hliníkové	Hliníkové	Hliníkové	Hliníkové
Stupátko	32 cm	32 cm	32 cm	36 cm	36 cm
Brzdy	1x „V“ alu	1x „V“ alu	2x „V“ alu	2x „V“ alu	2x „V“ alu
Šířka řídítek	52 cm	53 cm	56 cm	66 cm	66 cm
Výška řídítek	72 / 80 cm	75 / 87 cm	80 / 92 cm	84 / 97 cm	93 / 105 cm
Délka	113 cm	120 cm	120 cm	123 cm	133 cm
Splňuje normu	ČSN EN 146 19	ČSN EN 146 19	ČSN EN 146 19	ČSN EN 146 19	ČSN EN 146 19

Vážený zákazníku,

děkujeme, že jste si zakoupil náš výrobek. Je naší povinností vás předem upozornit, že se základní vybavení je koloběžka určena **do mírného terénu a na komunikace, které nejsou určeny pro silniční provoz**. Je možné, že budete muset koloběžku doplnit o další bezpečnostní prvky vyžadované předpisy pro zemi, ve které bude koloběžka užívána (odrazky, osvětlení apod.) Dále je třeba dbát na používání ochranných prvků jezdce (viz sekce „Bezpečnostní opatření“).

Velmi důležitou součástí pro bezpečné a bezproblémové užívání výrobku je jeho správné seřízení (zejména ložisek kol, hlavového složení, důkladné seřízení a kontrola funkce brzd, řádné dotažení všech šroubových spojů a nahustění pneumatik. . .) Proto doporučujeme montáž a seřízení svěřit odbornému cykloservisu (mají k dispozici odborně proškolené pracovníky a příslušné nářadí, případně vám poskytnou další užitečné rady). Pokud budete mít takto seřízenou koloběžku a provádět pravidelnou údržbu, bude vám náš výrobek skvěle a dlouho sloužit.

Nezapomeňte, že náš sortiment koloběžek je velmi rozsáhlý – můžete si u nás vybrat z mnoha typů a velikostí pro různé věkové kategorie i způsoby užití (viz zadní strana nebo www.yedoo.eu).

Pokud budete mít jakékoli připomínky či náměty ke kvalitě našich produktů či služeb, kontaktujte nás, prosím, na e-mail: obchod@intrea.cz.

NÁVOD K SESTAVENÍ

- Zkontrolujte, zda krabice obsahuje všechny potřebné části:
 - (1 ks) hlavní rám koloběžky včetně přední vidlice (1–2 ks) brzdový systém (záleží na typu koloběžky)
 - (2 ks) nafukovací kolečka (dle modelu: 2x 12", nebo 1x 16" a 1x 12")
 - (1 ks) řídítka včetně řídítkové tyče.

Montáž svěřte odbornému cyklo servisu.

- Uvolněte matky na nápravě u obou koleček. V případě potřeby dotáhněte vůli ložisek na osách tak, aby se kola volně protáčela (tzn. aby nedrhla a zároveň nebyla volná).
- Vložte kolečko do přední vidlice rámu koloběžky (viz obr. 1) ujistěte se, jestli bezpečnostní očko opatřené zobáčkem je umístěno správně, (vyčnívající část – zobáček – bezpečnostního očka musí být zasunuta v malém otvoru na konci vidlice – viz obr. 2), přičemž osa kolečka musí být přesně uprostřed vidlice.
- Utáhněte matky.
- U řídítek otočte řídítkovou tyč dolů (pokud je nahoře, nastavte natočení a utáhněte stejnoměrně 4 šrouby představce (viz obr. 3)). Pokud je řídítková tyč (představec) mimo řídítka v krabici se stojánkem, připevňte ho nejprve k řídítkům a poté dotáhněte stejnoměrně 4 šrouby představce (viz obr. 3)). Pokud váš model neobsahuje představec, tedy je řídítková tyč součástí řídítek (je přivařená k řídítkům), přeskočte bod 5.
- Vsuňte řídítka – resp. řídítkovou tyč do řídítkové trubky (viz obr. 4), nastavte výšku řídítek od země dle potřeb jezdce přičemž max. vysunutí je vyznačeno na řídítkové tyči. Zkontrolujte, zda je osa řídítek v ose s předním kolečkem a řádně dotáhněte šroub (obr. 3).
- Umístěte druhé kolo do zadní vidlice rámu koloběžky dle popisu v bodu 3.
- Utáhněte matky.
- Vsuňte oválné zakončení brzdového lanka (pro montáž zpravidla platí, že pravá páčka brzdí zadní kolo a levá přední) do většího kulatého otvoru (u různých typů páček mohou být uchytní různá) umístěného na páčce brzdy a brzdové lanko vsuňte do zdířky na dolní části páčky řídítek (viz obr. 5). Stiskněte obě ramena „V“ brzdy směrem k ráfku kolečka a příslušným klíčem (dle modelu) seřídte brzdové destičky tak, aby při brzdění destičky třely celou svojí brzdou plochou o boční částí ráfku (obr. 9), v případě potřeby přitáhněte či povolte brzdové lanko pomocí kotevního šroubu (obr. 10) nebo seřizovacím šroubem na brzdové páčce tak, aby mezi ráfkem a brzdovou destičkou byla mezera asi 1–2 mm (obr. 8). Pokud se kolečko volně neprotáčí a „přibrzdzuje“ na jedné straně, lze toto seřídít přitážením napínacího šroubku na rameni V-brzdy, která kolo „přibrzdzuje“ (obr. 10), respektive povolením napínacího šroubku na rameni V-brzdy, které je dále od ráfku tak, aby se kolo volně protáčelo. Funkčnost brzdy před jízdou zkontrolujte. V případě, že má koloběžka i přední brzdu – namontujte a seřídte stejným způsobem. V případě, že páčka/ky brzdy (na řídítkách) obsahuje/jí seřizovací šroubek (umístěn z boku páčky), lze jeho utahováním docílit zkrácení vzdálenosti mezi páčkou a madlem (dle velikosti ruky). Pokud je koloběžka vybavena i přední „V“ brzdou, je důležité, aby byla vidlice otočená tak, že brzda je ve přední části (současně je mírně ohnutá či předsazená vidlice dopředu kvůli správné geometrii koloběžky) (viz obr. 6).
- Pokud je stojánek umístěn mimo v krabici, přišroubujte ho k rámu ve spodní části tak, aby se nožička vyklápěla na levou stranu z pohledu jezdce (viz obr. 7).
- Nahustěte pneumatiky podle váhy a požadavků jezdce, maximálně však na hodnotu vyznačenou na pneumatice (bar/psi).

NÁVOD NA JÍZDU

- Při rozjezdu a po celou dobu jízdy musí mít jezdce obě ruce na madlech řídítek a minimálně jednu nohu na stupátku koloběžky.
- Rozjíždějte se tak, že jednu nohu položíte na stupátko (obě ruce na madlech – viz bod a) a druhou nohou se odražíte ve směru jízdy.
- Postup brzdění: zmáčknutím brzdové páčky na řídítkách (1–2 ks) docílíte potřebného brzdění, přičemž intenzita brzdění se odvíjí od síly stisku páčky. Při brzdění používejte raději více zadní brzdy. Přední brzdu (je-li obsažena) používejte jako přibrzdovací (dobrzdovací či nouzovou) – při intenzivnějším brzdění může dojít k nehodě a zranění.
- Zatáčení probíhá natočením řídítek dle potřeby na tu stranu kam chcete jet při současném mírném naklonění (dle rychlosti a poloměru otáčení) na stejnou stranu.



ÚDRŽBA

Doporučujeme svěřit odbornému servisu. Pravidelně kontrolujte, případně dotáhněte či seřídte: šroubové spoje, utahovací mechanismy, promazávejte kluzné části (ložiska kol, ložiska řídítek, lanka, brzdové části apod.), při znečištění otřete vlhkým hadříkem.

POZOR: Při promazávání se mazivo nesmí dostat na brzdnuo třecí plochu ráfku a brzdovou destičku, dojte-li k této situaci je nutné všechny brzdové části odmastit např. technickým benzínem. V případě, že začne při jízdě „prskat“ ve výpletu, je třeba dotáhnout dráty kol stejnoměrně o 2 otáčky (doporučujeme svěřit odbornému servisu), popř. promazat, seřídít, či vyměnit ložiska a ložiskové části. Je-li nutná výměna kol, použijte vždy kola/ pneumatiky stejných parametrů podle původních. Demontáž proveďte opačným způsobem než při montáži (viz Návod). Výměnu, či opravu pneumatiky a duše svěřte odbornému servisu. Obsahuje-li konstrukce koloběžky samopojistné matice či ostatní samopojistné příslušenství, dochází při častém povolování a utahování ke ztrátě své účinnosti. V tomto případě je nutné příslušné části vyměnit.

BEZPEČNOSTNÍ OPATŘENÍ

Před montáží pozorně prostudujte návod. Max. nosnost koloběžky je uvedena v parametrech. Zkontrolujte všechny šrouby a utažení matek. Pro bezpečnou jízdu vždy noste ochrannou přilbu, chrániče kolen, loktů, zápěstí a pevné boty. Koloběžka v základní výbavě není určena k jízdě v silničním provozu a k jízdě za tmy. Kontrolujte šroubové spoje, utahovací mechanismy a brzdu/y pravidelně, abyste předešli případné nehodě při jízdě. Nedoporučujeme provádět úpravy této koloběžky na jiné modely. Nebrzděte příliš prudce a náhle – mohli byste spadnout. Výrobce neručí za poškození nebo za škody, které mohou nastat při používání tohoto výrobku. **Koloběžka je určena pouze pro 1 jezdce – zákaz spolecestujících!**

VAROVÁNÍ: Mechanismy snižující rychlost (brzdové destičky, ráfky, pneumatiky, popř. zadní nášlapná brzda) se při používání zahřívá a je tedy nevhodné se jich po brzdění dotýkat.

PŘI JÍZDĚ VŽDY POUŽÍVEJTE DOSTUPNÉ OCHRANNÉ PROSTŘEDKY (HELMA, RUKAVICE... APOD.).

UPLATNĚNÍ PRÁV Z VADNÉHO PLNĚNÍ

Právo z vady u nově zakoupených produktů Yedoo můžete uplatnit v době 24 měsíců od jejich převzetí, a to u prodejce, u kterého jste je zakoupili. Ten vám také sdělí podmínky záruky a informace, jak máte při uplatnění reklamace postupovat. K reklamaci budete potřebovat doklad o koupi a kompletní nečistot zavený produkt. Výrobce: INTREA-PIKO, s. r. o., Sasanková 2657/2, 106 00 Praha 10, Česká republika. IČ: 457 98 133.

TECHNICAL SPECIFICATION

	MAU	TIDIT	WZOOM	OX	CITY
Age	4+	5+	6+		
Loading limit	75 kg	100 kg	100 kg	120 kg	120 kg
Weight	6,30 kg	7,50 kg	7,90 kg	8,60 kg	9,30 kg
Frame	Hi-ten steel	Hi-ten steel	Hi-ten steel	Hi-ten steel	Hi-ten steel
Tyres	12"	12"	12"	12"	16" + 12"
Rims	Alu	Alu	Alu	Alu	Alu
Deck	32 cm	32 cm	32 cm	36 cm	36 cm
Brakes	1x „V“ alu	1x „V“ alu	2x „V“ alu	2x „V“ alu	2x „V“ alu
Width of handle bars	52 cm	53 cm	56 cm	66 cm	66 cm
Height of handle bars	72/80 cm	75/87 cm	80/92 cm	84/97 cm	93/105 cm
Length	113 cm	120 cm	120 cm	123 cm	133 cm
Fulfills norm	ČSN EN 146 19	ČSN EN 146 19	ČSN EN 146 19	ČSN EN 146 19	ČSN EN 146 19

Dear customer,

We would like to pass onto you our thanks for choosing this product. It is our duty to inform you that this scooter in its basic version is intended **for mild terrain and non-car traffic roads**. It is possible that you will need to add more safety features, such as reflectors, required under the law of the country in which the scooter will be used. Also it is vital to use safety features for the rider him/herself (see safety features section).

A very important aspect for the safe use of this product is the proper adjustment of the scooter (wheel bearings, brake inspection, bolt tightening, and proper tire inflation). That is why we highly recommend having the scooter assembled and regularly inspected by a professional bicycle service, simply for the well informed skilled technicians who can assist you. By securing yourself a properly set-up scooter with regular service you will be able to enjoy this product for a long time to come.

Do not forget that our line of scooters is wide. You can choose from many different sizes and styles for different age groups and uses (see back side or www.yedoo.eu).

If you have any ideas or comments please do not hesitate to contact us at our email address: obchod@intrea.cz

ASSEMBLY INSTRUCTIONS

- Control individual parts in the box:
 - (1 piece) main frame of scooter including front fork,
 - (1–2 pieces) brake system (depending on the type of scooter)
 - (2 pieces) inflatable wheels (according to the model: 2x 12", or 1x 16" and 1x 12"),
 - (1 piece) handlebars including the handlebars rod.

Entrust a professional bicycle service with the assembly.
- Unloose the nuts on the axis of both small wheels. If necessary, tighten the play of bearings so that the wheels can turn freely (that is so that they do not drag and at the same time they are not free).

3. Insert the wheel into the front fork of the scooter frame (picture 1). Make sure that the security eye provided with a small beak is positioned correctly, (protruding part /beak/ of security eye must be inserted in a small hole at the end of the fork – picture 2) whereas the axis of the wheel must be exactly in the middle of the fork.
4. Tighten the nuts.
5. For the handlebars: if the handlebar rod is pointing upward rotate it downward and evenly tighten the four front piece screws (picture 3). In case the front piece has not been previously attached, attach it to the handle bars and tighten all four front piece screws (picture 3). If your handle bars does not include a front piece (i.e. the bars are welded directly to the handle bar rod), skip step 5.
6. Insert the handlebar rod into the handlebar tube (picture 4). Adjust the height of the handlebars according to the rider's needs. The maximum height is marked on the handlebar rod. Check that the axis of the handlebars is parallel to the axis of the front wheel, and properly tighten the screw (picture 3).
7. Place the second wheel into the back fork of the scooter frame according to the description in point nr. 3.
8. Tighten the nuts.
9. Insert the oval ending of the brake cable (for the assembly it is generally valid that the right lever brakes the rear wheel and the left lever brakes the front wheel) into a major round hole (for different types of levers, the grippings may differ) situated on the brake lever and insert the brake cable into the slot on the inferior part of the handlebars lever (picture 5). Press both arms of the V-brake towards the wheel rim and with an appropriate key (according to the model) adjust the brake lining so that during the braking the brake lining chafes with its whole brake surface against the side part of the rim (picture 9). If necessary, tighten or loosen the brake cable with the anchoring bolt (picture 10) or with the adjusting screw on the brake lever so that there is, between the rim and the brake lining, a distance of approximately 1–2 mm (picture 8). If the wheel does not turn freely and „slackens up“ on one side, it is possible to adjust this by tightening the tension bolt at the arm of the V-brake that „slackens up“ (picture 10), eventually by loosening the tension screw at the arm of the V-brake which is more distant from the rim so that the wheel may turn freely. Control the good functioning of the brake before riding. In case the scooter has also the front brake – mount it and adjust it in the same way. In case the brake lever/s (on the handlebars) contains/contain the adjusting screw (situated on the side of the lever), by its tightening it is possible to achieve a shorter distance between the lever and the grip (according to the size of the hand). In case the scooter has a front “V” brake it is important that the fork is turned so that the brake is situated in the front, also the fork is slightly angled or positioned forward to provide balance for the scooter (picture 6).
10. In case the kickstand has not yet been attached, screw it to the lower part of the frame so that it folds out to the left side in relation to the riders perspective (picture 7).
11. Pump up the tyres according to the rider, maximally to the value marked on the tyre (bar/psi).

OPERATING INSTRUCTIONS FOR RIDING

- a) During the start-up and during the whole time of riding, the rider has to have both hands on the handlebars grips and minimally one foot on the deck of the scooter.
- b) Start to ride so that you put one foot on the deck (both hands on the grips – see point a) and with a second foot take off in the direction of the ride.
- c) Procedure for braking: by pressing the brake lever on the handlebars (1–2 pieces) you attain the necessary braking during which time the intensity of the braking depends on the force of the pressure of the lever. During the braking, it is better for you to use more the rear brake. Use the front brake (if it is included) as a slackening up brake (brake for ending up the braking or as an emergency brake) – during a more intensive braking, an accident and injury may occur.
- d) Turning takes place by turning the handlebars according to the necessity to the side you want to ride with a slight inclination at the same time (according to the speed and the diameter of the turning) to the same side.

MAINTENANCE

We recommend to entrust a professional service with it. Control regularly, eventually tighten or adjust: screw connections, tightening mechanisms, lubricate sliding parts (wheels bearings, handlebars bearings, cables, brake parts etc.), when dirty, clean with a humid cloth.

ATTENTION: During the lubrication, the lubricant must not get onto the braking friction surface of the rim and the brake lining, if this situation occurs, it is necessary to remove the grease from all brake parts, eventually to clean with a technical gasoline. If during the riding it starts to “crack” in the spokes, it is necessary to tighten all the wires of the wheels equally by 2 turns (we recommend to entrust with it a professional service), eventually to grease, adjust or change the bearings and bearings parts. If the change of wheels is necessary, use always wheels/tyres of the same parameters according to the original ones. Carry out the disassembly in a contrary way than the assembly (see Operating Instructions). Entrust the exchange or repair of a tyre and inner tube to a professional service. If the scooter's construction contains self-locking nuts or other self-locking accessories, when unloosing and tightening them frequently, they lose their efficiency. In this case it is necessary to substitute respective parts.

SECURITY MEASURE

Before the assembly, study the operating instructions carefully. The maximum weight capacity of the scooter is stated in the parameters of the model. To drive securely, use always headpiece, knee protectors, elbow protectors, wrist protectors and solid shoes. This scooter in its basic version is not intended for roads with car traffic or for riding in the dark. Control the screw connections, tightening mechanisms and brake/s regularly to avoid an eventual accident when riding. We do not recommend to carry out adaptations of this scooter to other models. Do not brake too rapidly and suddenly – you could fall down. The manufacturer does not guarantee the damage or damage that may arise when using this product.

The scooter is designed only for 1 rider – co-riders are forbidden!

WARNING: Mechanisms for decreasing the speed (brake lining, rims, tyres, eventually rear contact brake) are becoming warm during the use and it is, therefore, not convenient to touch them after the braking.

WHILE RIDING SCOOTER USE AVAILABLE PROTECTIVE EQUIPMENT (HELMET, PROTECTIVE GLOVES ETC.).

LODGING A CLAIM

You are entitled to lodge a claim related to defect in the newly purchased Yedoo product within 24 months of collection of the product, and that at the Seller, from whom you have purchased the product. S/He will also give you the warranty terms and information, as well as the advice on how to proceed with lodging a claim. In order to lodge a claim you will need the proof of purchase and the cleaned product. Producer: INTREA-PIKO, s. r. o., Sasanková 2657/2, 106 00 Prague 10, Czech Republic. VAT CZ45798133.



TECHNISCHE SPEZIFIKATION

	MAU	TIDIT	WZOOM	OX	CITY
Alter	4+	5+	6+		
Tragfähigkeit	75 kg	100 kg	100 kg	120 kg	120 kg
Gewicht	6,30 kg	7,50 kg	7,90 kg	8,60 kg	9,30 kg
Rahmen	Hi-ten stahl	Hi-ten stahl	Hi-ten stahl	Hi-ten stahl	Hi-ten stahl
Reifen	12"	12"	12"	12"	16" + 12"
Radfelgen	Aluminium	Aluminium	Aluminium	Aluminium	Aluminium
Trittbrett	32 cm	32 cm	32 cm	36 cm	36 cm
Bremsen	1× „V“ alu	1× „V“ alu	2× „V“ alu	2× „V“ alu	2× „V“ alu
Breite der Lenkstange	52 cm	53 cm	56 cm	66 cm	66 cm
Höhe der Lenkstange	72 / 80 cm	75 / 87 cm	80 / 92 cm	84 / 97 cm	93 / 105 cm
Länge	113 cm	120 cm	120 cm	123 cm	133 cm
Erfüllt Norm	CSN EN 146 19	CSN EN 146 19	CSN EN 146 19	CSN EN 146 19	CSN EN 146 19

Sehr geehrter Kunde,

wir danken Ihnen, dass Sie unser Produkt gekauft haben. Es gehört zu unserer Pflicht, Sie vorher darauf aufmerksam zu machen, dass der Roller mit der Grundausstattung für **flaches Gelände und nicht für die für den Straßenverkehr bestimmten Verkehrswege vorgesehen ist**. Es ist möglich, dass Sie den Roller um weitere, durch die Vorschriften in dem Land, in dem der Roller benutzt wird, mit geforderten Sicherheits-elementen (Rückstrahler, Beleuchtung usw.) ergänzen müssen. Weiterhin ist es notwendig, auf die Benutzung der Schutz-elemente des Fahrers (siehe Sektion "Sicherheitsmaßnahmen") zu achten.

Ein sehr wichtiger Bestandteil für die sichere und problemlose Benutzung des Produktes ist dessen richtige Einstellung (vor allem Radlager, Zusammensetzung der Nabe, gründliche Einstellung und Kontrolle der Funktion der Bremsen, ordentliches Nachziehen aller Schraubverbindungen und Luftdruck der Reifen...). Deshalb empfehlen wir, eine Fachwerkstatt für Fahrräder mit der Montage und Einstellung zu beauftragen (sie hat fachlich geschulte Mitarbeiter und entsprechendes Werkzeug zur Verfügung, sie kann Ihnen weitere nützliche Ratschläge geben). Sollten Sie einen so eingestellten Roller haben und regelmäßige Pflege durchführen, wird Ihnen unser Produkt hervorragend und lange dienen.

Vergessen Sie nicht, dass unser Sortiment von Rollern sehr umfangreich ist – Sie können bei uns aus vielen Typen und Größen für verschiedene Alterskategorien und Verwendungsarten wählen (siehe hintere Seite oder www.yedoo.eu).

Sollten Sie Anmerkungen oder Vorschläge zur Verbesserung unserer Produkte oder Dienstleistungen haben, bitte nehmen Sie mit uns per E-Mail: obchod@intrea.cz Kontakt auf.

ANLEITUNG FÜR ZUSAMMENSTELLUNG

1. Kontrollieren Sie die einzelnen Teile:

Die Verpackung enthält folgende Teile:

- (1 Stück) Hauptrahmen des Rollers einschließlich der Vordergabel,
- (1–2 Stück) Bremsensystem (es hängt vom Typ des Rollers ab)

(2 Stück) aufblasbare Räderchen (gemäß dem Modell: 2× 12", oder 1× 16" und 1× 12"),
(1 Stück) Lenkung einschließlich der Lenkstange.

Die Montage vertrauen Sie einem Fachservice an.

- Lockern Sie die Muttern auf der Achse der beiden Räderchen. Falls notwendig, ziehen Sie das Spiel der Lager auf den Achsen so an, damit die Räder frei drehen (das heißt, damit die Räder nicht reiben und zur gleichen Zeit nicht frei sind).
- Legen Sie das Räderchen in die Vordergabel des Rahmens des Rollers (Abb. 1). Vergewissern Sie sich, ob das mit dem kleinem Schnabel versehene Sicherheitsauge gut platziert ist, (herausragender Teil/Schnabelchen/ des Sicherheitsäugleins muss in dem kleinem Loch am Ende der Gabel eingeführt werden – siehe Abbildung 2), wobei die Achse des Äugleins genau in der Mitte der Gabel sein muss.
- Ziehen Sie die Muttern an.
- Bei der Lenkung drehen Sie die Lenkstange nach unten (falls sie oben ist, stellen Sie die Drehung ein und ziehen Sie die 4 Schrauben des Vorstücks gleichmäßig an (siehe Abb. 3)). Sollte die Lenkstange (Vorstück) nicht montiert und im Karton mit dem Ständer sein, montieren Sie sie zuerst an die Lenkung und danach wird sie mit 4 Schrauben des Vorstücks gleichmäßig nachgezogen (Abb. 3)). Sollte Ihr Model keinen Vorsatzteil beinhalten, ist die Lenkstange ein Bestandteil des ganzen Lenkers (sie ist an den Lenker angeschweißt), übergehen Sie den Punkt 5.
- Schieben Sie die Lenkung - bzw. die Lenkungsstange in die Lenkröhre (Abb. 4), stellen Sie die Höhe der Lenkstange in der Höhe je nach Bedarf des Fahrers ein, wobei die maximale Länge der Ausschubung auf der Lenkstange gekennzeichnet ist. Überprüfen Sie, ob die Lenkache in der Achse mit dem vorderen Rad ist und ziehen Sie die Schrauben ordentlich nach (Abb. 3)).
- Plazieren Sie das zweite Rad in die Hintergabel des Rahmens des Rollers gemäß der Beschreibung im Punkt 3.
- Ziehen Sie die Muttern an.
- Schieben Sie die ovale Beendigung des Bremsseils (es gilt meistens für die Montage, dass der rechte Hebel das Hinterrad bremst und der linke Hebel das Vorderrad bremst) in das größere runde Loch (bei verschiedenen Typen von Hebeln kann es verschiedene Befestigungen geben), das auf dem Bremshebel platziert ist, und stecken Sie das Bremsseil in die Hülse am unteren Teil des Lenkungshebels (Abb. 5). Drücken Sie beide Arme der der V-Bremse in Richtung zur Felge des Räderchens und mit entsprechendem Schlüssel (je nach dem Modell) stellen Sie die Bremsbeläge so ein, damit sich die Bremsbeläge bei der Bremsung mit ihrer ganzen Fläche an den Seitenteilen der Felge reiben (Abb. 9), falls notwendig ziehen Sie das Bremsseil an oder lockern Sie es mittels des Ankerbolzens (Abb. 10) oder mit der Einstellungs-schraube auf dem Bremshebel so, damit zwischen der Felge und dem Bremsbelag ein Abstand von etwa 1–2 mm ist (Abb. 8)). Wenn das Räderchen nicht frei mahlt und auf einer Seite „abbremst“, kann man dies durch die Anziehung der Spannschraube am Arm der V-Bremse einstellen, die das Rad „abbremst“ (Abb. 10), beziehungsweise durch die Lockerung der Spannschraube am Arm der V-Bremse, der weiter von der Felge ist, damit das Rad frei mahlt. Kontrollieren Sie die Funktion der Bremse vor der Fahrt. Im Falle, dass der Roller auch die vordere Bremse hat – montieren Sie und stellen Sie sie auf gleiche Weise ein. Falls der/die Bremshebel (auf der Lenkung) die Spannschraube beinhaltet/n (auf der Seite des Hebels platziert), kann man durch deren Nachziehung eine Verkürzung zwischen dem Hebel und dem Handgriff erzielen (je nach der Größe der Hand). Sollte der Roller auch mit einer vorderen V-Bremse ausgestattet sein, ist es wichtig, dass die Gabel so gedreht wird, dass die Bremse im vorderen Teil ist (gleichzeitig ist die Gabel, nach vorn wegen der richtigen Geometrie des Rollers, leicht gebogen oder vorgesetzt) (Abb. 6)).
- Sollte sich der Ständer im Karton befinden, schrauben Sie ihn an den Rahmen im unteren Teil so an, dass der Fuß aus Sicht des Fahrers auf die linke Seite geschwenkt wird (Abb. 7)).
- Pumpen Sie die Reifen je nach dem Fahrer auf, maximal aber auf den auf dem Reifen gezeichneten Wert (bar/psi).

FAHRTANLEITUNG

- a) Bei dem Anfahren und während der ganzen Fahrtzeit muss der Fahrer beide Hände an den Lenkungshandgriffen und minimal einen Fuß am Trittbrett des Rollers haben.
- b) Fahren Sie so an, dass Sie einen Fuß auf das Trittbrett legen (beide Hände auf den Handgriffen – siehe Punkt a) und mit dem zweiten Fuß springen Sie in Richtung der Fahrt ab.
- c) Das Vorgehen bei der Bremsung: durch die Drückung des Bremshebels auf der Lenkung (1–2 Stück) erzielen Sie die notwendige Bremsung, wobei die Intensität der Bremsung von der Kraft der Drückung des Hebels abhängt. Bei der Bremsung benutzen Sie lieber mehr die hintere Bremse. Benutzen Sie die vordere Bremse (falls beinhaltet) für Abbremsung (Nachbremsung oder als Notbremse) – bei einer stärkeren Bremsung kann es zum Unfall und zur Verletzung kommen.
- d) Das Drehen erfolgt durch das Drehen der Lenkung je nach Bedarf auf die Seite, wohin Sie fahren wollen, mit gleichzeitiger mäßiger Neigung (gemäß der Geschwindigkeit und dem Durchmesser des Drehens) auf die gleiche Seite.

INSTANDHALTUNG

Wir empfehlen sie auf das Fachservice zu übertragen. Kontrollieren Sie, beziehungsweise ziehen Sie nach oder stellen Sie regelmäßig ein: die Schraubenverbindungen, Spannmechanismen, schmieren Sie die Gleitteile ab (Radlager, Lenkungslager, Seile, Bremsteile usw.), bei der Verschmutzung wischen Sie sie mit einem feuchten Lappchen ab.

ACHTUNG: Bei der Schmierung darf das Schmiermittel auf die Bremsreibungsfläche der Felge und auf den Bremsbelag nicht gelangen, wenn diese Situation entsteht, ist es notwendig alle Bremsteile zu entfetten beziehungsweise mit technischem Benzin zu reinigen. Im Falle es beginnt bei der Fahrt in der Bspannung zu „krachen“, muss man die Drähte der Räder gleichmäßig um 2 Runden nachziehen (wir empfehlen dies dem Fachservice anzuvertrauen), beziehungsweise durchschmieren, einstellen, oder die Lager und Lagerteile austauschen. Falls der Austausch von Rädern notwendig ist, benutzen Sie immer die Räder/die Reifen mit den gleichen Parametern wie die originellen. Die Demontage führen Sie auf umgekehrte Weise als die Montage durch (siehe die Anleitung). Den Austausch, oder die Reparatur des Reifens und des Reifenschlauchs vertrauen Sie dem Fachservice an. Falls die Konstruktion des Rollers die Selbstsicherheitsmutter oder anderes Selbstsicherheitszubehör beinhaltet, kommt es bei häufiger Lockerung und Anziehung zum Verlust der Wirksamkeit. Im diesem Fall ist es notwendig die jeweiligen Teile auszutauschen.

SICHERHEITSMASSNAHMEN

Vor der Montage studieren Sie aufmerksam die Anleitung. Die max. Tragfähigkeit des Rollers wird in den Parametern des jeweiligen Modells aufgeführt. Kontrollieren Sie alle Schrauben und die Anziehung von Muttern. Für eine sichere Fahrt tragen Sie immer den Schutzhelm, die Kniegeschützer, die Ellbogenschützer, die Handgelenkschützer und feste Schuhe. Der Roller mit der Grundausstattung ist für die Fahrt im Straßenverkehr und in der Dunkelheit nicht geeignet. Kontrollieren Sie die Schraubenverbindungen, die Spannmechanismen und die Bremse/n regelmäßig, damit Sie einen eventuellen Unfall bei der Fahrt vermeiden. Wir empfehlen nicht die Adaptationen dieses Rollers auf andere Modelle durchzuführen. Bremsen Sie nicht zu hektisch und plötzlich – Sie könnten fallen. Der Hersteller haftet nicht für die Beschädigung oder die Schäden, die bei der Benutzung dieses Produkts entstehen können.

Der Roller ist nur für 1 Fahrer bestimmt – Verbot von Mitreisenden!

WARNUNG: Die die Geschwindigkeit herabsetzenden Mechanismen (Bremsbeläge, Felgen, Reifen, beziehungsweise hintere Trittbremse) werden bei der Benutzung erhitzt und es ist daher nicht geeignet sie nach der Bremsung zu berühren.

WÄHREND DER FAHRT BENUTZEN SIE IMMER ZUGÄNGLICHES ZUBEHÖR (SCHUTZHELM, HANDSCHUHE USW.).

GARANTIEANSPRUCH

Der Anspruch auf Garantie kann bei defekter Ware innerhalb von 24 Monaten nach Erwerb beim Verkäufer geltend gemacht werden. Der Verkäufer wird Sie über die genauen Garantiebedingungen sowie der Einreichung eines Garantiefalls beraten. Für einen reibungslosen Ablauf werden der Kaufbeleg sowie das komplett gereinigte Produkt benötigt.

Hersteller: INTREA-PIKO, s. r. o., Sasanková 2657/2, 106 00 Prag 10, Tschechische Republik. Importeur in die EU: INTREA-PIKO, s. r. o., Prag.



TECHNICKÁ ŠPECIFIKÁCIA

	MAU	TIDIT	WZOOM	OX	CITY
Vek	4+	5+	6+		
Nosnosť	75 kg	100 kg	100 kg	120 kg	120 kg
Hmotnosť	6,30 kg	7,50 kg	7,90 kg	8,60 kg	9,30 kg
Rám	Hi-ten ocel	Hi-ten ocel	Hi-ten ocel	Hi-ten ocel	Hi-ten ocel
Pneumatiky	12"	12"	12"	12"	16" + 12"
Ráfiky	Hliníkové	Hliníkové	Hliníkové	Hliníkové	Hliníkové
Stúpadlo	32 cm	32 cm	32 cm	36 cm	36 cm
Brzdy	1× „V“ alu	1× „V“ alu	2× „V“ alu	2× „V“ alu	2× „V“ alu
Šírka riadidiel	52 cm	53 cm	56 cm	66 cm	66 cm
Výška riadidiel	72 / 80 cm	75 / 87 cm	80 / 92 cm	84 / 97 cm	93 / 105 cm
Dĺžka	113 cm	120 cm	120 cm	123 cm	133 cm
Splňa normu	ČSN EN 146 19	ČSN EN 146 19	ČSN EN 146 19	ČSN EN 146 19	ČSN EN 146 19

Vážený zákazník,

ďakujeme, že ste si zakúpili náš výrobok. Je našou povinnosťou vás vopred upozorniť, že so základnou výbavou je kolobežka určená **do mierneho terénu a na komunikácie, ktoré nie sú určené pre cestnú premávku**. Je možné, že budete musieť kolobežku doplniť o ďalšie bezpečnostné prvky vyžadované predpismi pre krajinu, v ktorej bude kolobežka používaná (odrazky, osvetlenie a pod.). Ďalej je potrebné dbať na používanie ochranných prvkov jazdca (pozrite sekciu „Bezpečnostné opatrenia“). Veľmi dôležité súčastou pre bezpečné a bezproblémové používanie výrobku je jeho správne nastavenie (najmä ložísk kolies, hlavového zloženia, dôkladné nastavenie a kontrola funkcie brzd, riadne dotiahnutie všetkých skrutkových spojov a nahustenie pneumatík...). Preto odporúčame montáž a nastavenie zveriť odbornému cykloservisovi (majú k dispozícii odborne vyškolených pracovníkov a príslušné náradie, prípadne vám poskytnú ďalšie užitočné rady). Pokiaľ budete mať takto nastavenú kolobežku a vykonávať pravidelnú údržbu, bude vám náš výrobok skvele a dlho slúžiť.

Nezabudnite, že náš sortiment kolobežiek je veľmi rozsiahly – môžete si u nás vybrať z mnohých typov a veľkostí pre rôzne vekové kategórie i spôsoby použitia (pozrite zadnú stranu alebo www.yedoo.eu).

Ak budete mať akékoľvek pripomienky či námety k skvalitneniu našich produktov či služieb, kontaktujte nás, prosím, na e-mail: obchod@intrea.cz.

MONTÁŽNY NÁVOD

1. Skontrolujte jednotlivé časti. Krabica obsahuje nasledujúce časti:
 - (1 ks) hlavný rám kolobežky vrátane prednej vidlice
 - (1–2 ks) brzdový systém (záleží na type kolobežky)
 - (2 ks) nafukovacia kolieska (podľa modelu: 2× 12", alebo 1× 16" a 1× 12")
 - (1 ks) riadidlá vrátane tyče riadenia.

Montáž zverte odbornému cykloservisovi!

2. Uvoľnite matice na náprave u oboch koliesok. V prípade potreby dotiahnite vólu ložísk na oskách tak, aby sa kolesá voľne pretáčali (tzn. aby nedrhlí a zároveň neboli voľné).
3. Vložte koliesko do prednej vidlice rámu kolobežky (obr. 1), uistite sa, či je bezpečnostné očko opatrené výstupkom umiestnené správne, (vyčnievajúca časť (výstupok) bezpečnostného očka musí byť zasunutá v malom otvore na konci vidlice – obr. 2), pričom os kolieska musí byť presne uprostred vidlice.
4. Dotiahnite matice!
5. Tyč riadidiel otočte dolu (pokiaľ je hore, nastavte natočenie a dotiahnite rovnomerne 4 skrutky predstavca (obr. 3). Pokiaľ je predstavec (tyč k riadidlám) mimo riadidlá v krabici so stojanom, pripevnite ho najprv k riadidlám a potom rovnako dotiahnite 4 skrutky predstavca (viď. obr. 3). Ak na vašom modeli nie je predstavec, teda je súčasťou riadidiel (je pripevnený k riadidlám) preskočte bod 5.
6. Vsuňte riadidlá – resp. tyč riadidiel do rúrky pre riadidlá (obr. 4), nastavte výšku riadidiel od zeme podľa potrieb jazdca, pri čom max. vysunutie je vyznačené na tyči riadidiel, skontrolujte, či je os riadidiel v osi s predným kolieskom a riadne dotiahnite skrutku (obr. 3).
7. Vložte druhé koleso do zadnej vidlice rámu kolobežky podľa popisu v bode 3.
8. Dotiahnite matky!
9. Vsuňte oválne zakončenie brzdového lanka (pre montáž spravidla platí, že pravá páčka brzdí zadné koleso a ľavá predné) do väčšieho okrúhleho otvoru (u rôznych typov páčok môžu byť uchytenia rôzne) umiestneného na páčke brzdy a brzdové lanko vsuňte do otvoru na dolnej časti páčky riadidiel (viď obr. 5). Stlačte obidve ramená V-brzdy smerom k ráfikú kolesa príslušným kľúčom (podľa modelu). Nastavte brzdové doštičky tak, aby pri brzdení doštičky trelí celou svojou brzdňou plochou o bočné časti ráfikú (obr. 9), v prípade potreby pritiahnite alebo povoľte brzdové lanko pomocou kotevnej skrutky (obr. 10), alebo nastavovacou skrutkou na brzdovej páčke tak, aby medzi ráfikom a brzdovou doštičkou bola medzera cca 1–2 mm (obr. 8). Pokiaľ sa koliesko voľne nepretáča a „pribrzďuje“ na jednej strane, teda je možné nastaviť dotiahnutím napínacej skrutky na ramene V-brzdy, ktorá koleso „pribrzďuje“ (obr. 10), alebo povolením napínacej skrutky na ramene V-brzdy, ktorá je ďalej od ráfikú tak, aby sa koleso voľne pretáčalo. Funkčnosť brzdy pred jazdou skontrolujte. V prípade, že má kolobežka i prednú brzdú – namontujte a nastavte ju rovnakým spôsobom. Priprave, že páčka/ky brzdy (na riadidlách) obsahuje/jú nastavovaciu skrutku (umiestnenú z boku páčky), je možné jej doťahovaním dosiahnuť skrátenie vzdialenosti medzi páčkou a rukoväťou (podľa veľkosti ruky). Pokiaľ je kolobežka vybavená aj prednou „V“ brzdou, je dôležité, aby bola vidlica otočená tak, aby bola brzda v prednej časti (vidlica je mierne ohnutá či predsadená dopredu kvôli správnej geometrii kolobežky) (viď. obr. 6).
10. Ak je stojan umiestnený mimo v krabici, priskrutkujte ho k rámu v spodnej časti tak, aby sa nožička vyklápala na ľavú stranu z pohľadu jazdca (viď. obr. 7).
11. Nahustite pneumatiky podľa hmotnosti jazdca, max. však na hodnotu vyznačenú na pneumatike (bar/psi).

NÁVOD NA JAZDU

- a) Pri rozjazde a po celú dobu jazdy musí mať jazdec obidve ruky na rukovätiach riadidiel a minimálne jednu nohu na stúpadle kolobežky.
- b) Rozbiehajte sa tak, že jednu nohu položíte na stúpadlo (obidve ruky sú na rukovätiach – viď bod a) a druhou nohou sa odrazíte v smere jazdy.
- c) Postup brzdenia: stlačením brzdovej páčky na riadidlách (1–2 ks) dosiahnete potrebné brzdenie (intenzita brzdenia je závislá od sily stlačenia páčky. Pri brzdení používajte radšej viac zadnú brzdú. Prednú brzdú (ak ju máte) používajte ako pribrzďovaciu (núdzovú) – pri intenzívnejšom brzdení iba prednou brzdou môže dôjsť k nehode a zraneniu.
- d) Zatačenie a odbočovanie dosiahnete natočením riadidiel podľa potreby na tú stranu kam chcete ísť pri súčasnom miernom naklonení (v závislosti od rýchlosti a polomeru otáčania) na rovnakú stranu.



ÚDRŽBA

Odporúčame zveriť ju odbornému servisu. Pravidelne kontrolujte, prípadne dotiahnite alebo dostavte: skrutkové spoje, ťahovacie mechanizmy, premazávajúce kĺzné časti (ložiská kolies, ložiská riadidiel, lanká, brzdové časti a pod.), pri znečistení ich otrite vlhkou handričkou.

POZOR! Pri premazávaní sa mazivo nesmie dostať na brzdnu treciu plochu ráfikú a brzdovú doštičku, ak dôjde k tejto situácii, je potrebné všetky brzdové časti odmastiť napr. technickým benzínom. V prípade, že začne pri jazde „praskať“ vo výplete kolies, je potrebné dotiahnuť dróty kolies rovnomerne o 2 otáčky (odporúčame zveriť odbornému servisu), prípadne premazať, nastaviť, či vymeniť ložiská a ložiskové časti. Ak je potrebná výmena kolies, použite vždy kolesá/pneumatiky rovnakých parametrov podľa pôvodných. Demontáž vykonajte opačným spôsobom ako pri montáži (viď Návod). Výmenu, či opravu pneumatiky a duše zverte odbornému servisu. Ak obsahuje konštrukcia kolobežky samopoistné matice či ostatné samopoistné príslušenstvo, dochádza pri častom povoľovaní a ťahovaní ku strate jeho účinnosti. V tomto prípade je potrebné príslušné časti vymeniť.

BEZPEČNOSTNÉ OPATRENIA

Pred montážou pozorne preštudujte návod. Max. nosnosť kolobežky je uvedená v parametroch daného modelu. Skontrolujte všetky skrutky a dotiahnutie matíc. Pre bezpečnú jazdu vždy noste ochrannú prilbu, chrániče kolien, laktov, zápästia a pevnú obuv. Kolobežka nie je určená k jazde na pozemných komunikáciách v cestnej premávke a k jazde počas tmy. Kontrolujte skrutkové spoje, ťahovacie mechanizmy a brzdu/y pravidelne, aby ste predišli prípadnej nehode pri jazde. Neodporúčame vykonávať úpravy tejto kolobežky na iné modely. Nebrzdíte príliš prudko a náhle – mohli by ste spadnúť. Výrobca neručí za poškodenie alebo za škody, ktoré môžu nastať pri používaní tohoto výrobku. **Kolobežka je určená len pre 1 jazdca – zákaz vozenia spoločujúcich!**

VAROVANIE: Mechanizmy znižujúce rýchlosť (brzdové doštičky, ráfiky, pneumatiky, prípadne zadná nášlapná brzda) sa pri používaní zahrievajú, je teda nevhodné dotýkať sa ich bezprostredne po brzdení.

PRI JAZDE VŽDY POUŽÍVAJTE DOSTUPNÉ OCHRANNÉ PROSTRIEDKY (PRILBA, RUKAVICE... A POD.).

UPLATNENIE PRÁV ZO ZODPOVEDNOSTI ZA VADY

Právo zo zodpovednosti za vady na novo zakúpené produkty Yedoo je možné uplatniť v dobe 24 mesiacov od ich prevzatia, a to v predajni, kde ste ich zakúpili. V predajni vám rovnako oznámia podmienky záruky a podajú informácie ako máte pri ulatňovaní reklamácie postupovať. K reklamácií budete potrebovať doklad o zakúpení a nečistôt zbavený produkt.

Yvrobca: INTREA-PIKO, s. r. o., Sasanková 2657/2, 106 00 Praha 10, Česká republika, IČ: 457 98 133.

ТЕХНИЧЕСКАЯ ХАРАКТЕРИСТИКА

	MAU	TIDIT	WZOOM	OX	CITY
Возраст	4+	5+	6+		
Грузоподъемность	75 кг	100 кг	100 кг	120 кг	120 кг
Вес	6,30 кг	7,50 кг	7,90 кг	8,60 кг	9,30 кг
Рама	Высоколегированная сталь				
Шины	12"	12"	12"	12"	16" + 12"
Обода	Алюминиевые				
Платформа	32 см	32 см	32 см	36 см	36 см
Тормоза	1× „V“ alu	1× „V“ alu	2× „V“ alu	2× „V“ alu	2× „V“ alu
Ширина руля	52 см	53 см	56 см	66 см	66 см
Высота руля	72 / 80 см	75 / 87 см	80 / 92 см	84 / 97 см	93 / 105 см
Длина	113 см	120 см	120 см	123 см	133 см
Стандарт	CSN EN 146 19	CSN EN 146 19	CSN EN 146 19	CSN EN 146 19	CSN EN 146 19

Уважаемые заказчики!

Благодарим Вас за то, что Вы выбрали наш продукт. Мы считаем своим долгом заранее предупредить Вас о том, что самокат с основным оснащением предназначен для пологих рельефных местностей и дорог, не предназначенных для движения автомобилей. Возможно Вам нужно будет оборудовать самокат и другими элементами безопасности, требующимися в стране, в которой будет использоваться самокат (отражатели, освещение и т.п.). Также необходимо обращать внимание на защитные элементы пользователя (см. отдел «Меры безопасности»). Очень важной частью безопасного и безпроблемного использования изделия является его правильная настройка (главным образом подшипников колес, рулевой колонки, тщательная настройка и контроль функции тормозов, тщательное затягивание всех винтовых соединений и накачивание шин...). Поэтому рекомендуем монтаж и настройку доверить специализированному велосервису (в их распоряжении обученные сотрудники и соответствующие инструменты, в случае необходимости они посоветуют Вам). Если Ваш самокат будет настроен таким образом и регулярно подвергаться техническому обслуживанию, наше изделие будет Вам надежно служить долгое время. Не забудьте, что наш ассортимент самокатов очень обширный, у нас Вы можете выбрать из большого количества видов и размеров для разной возрастной группы и способа использования (см. заднюю сторону или www.yedoo.eu). В случае любых замечаний или предложений по улучшению наших изделий или услуг, контактируйте с нами по электронному адресу: obchod@intrea.cz.

ИНСТРУКЦИЯ ПО СБОРКЕ

1. Проверьте, имеются ли в коробке все необходимые части:
 - (1 шт.) главная рама самоката, включая переднюю вилку (1–2 шт.) система тормозов (зависит от типа самоката)
 - (2 шт.) надувные колеса (зависит модели 2×12", или 1×16" и 1×12")
 - (1 шт.) руль, включая стержень руля.

Монтаж поручите специализированному велосипедному сервису.

2. Ослабьте гайки на оси у обоих колес. В случае необходимости подтяните зазоры подшипников на осях так, чтобы колеса свободно прокручивались (т.е., чтобы они не цеплялись, но и не были слишком свободны).
3. Вставьте колесо в переднюю вилку рамы самоката (см. рис. 1), убедитесь в том, что петля безопасности с носиком расположена правильно (выступающая часть / носик / петля безопасности должен входить в небольшое отверстие на конце вилки – см. рис. 2), причем ось колеса должна находиться прямо посередине вилки.
4. Затяните гайку.
5. У руля поверните стержень вниз (если он находится сверху, отрегулируйте поворот и затяните в одном направлении 4 болта передней детали (см. рис. 3)). Если ваша модель не включает вынос руля, т.е. вынос руля является составной частью руля (приварен к рулю), пропустите пункт 5.
6. Вставьте руль или стержень руля в трубку руля (см. рис. 4), отрегулируйте высоту руля от земли для конкретного пользователя, причем максимальное выдвигание обозначено на стержне руля; проверьте, находится ли ось руля на одной оси с передним колесом, и хорошенько затяните болт (рис. 3).
7. Установите второе колесо в заднюю вилку рамы самоката в соответствии с описанием в пункте 3.
8. Затяните гайки.
9. Вставьте овальный наконечник троса тормоза (для монтажа обычно действует правило, что правый рычажок тормозит заднее колесо, а левый – переднее) в большее круглое отверстие, расположенное на рычажке тормоза, а трос тормоза вставьте в гнездо в нижней части рычажка руля (см. рис. 5). Нажмите обе консоли V-образного тормоза по направлению к ободу колеса и соответствующим ключом (в зависимости от модели) отрегулируйте тормозные колодки так, чтобы при торможении колодки терлись всей своей тормозной поверхностью о боковую часть обода (рис. 9), в случае необходимости затяните или ослабьте трос тормоза при помощи анкерного болта (рис. 10) или при помощи регулировочного винта на рычаге тормоза так, чтобы между ободом колеса и тормозной колодкой был зазор примерно 1–2 мм (рис. 8). Если колечко не будет свободно проворачиваться и будет «притормаживать» с одной стороны, то это можно отрегулировать прижатием натяжного винта на консоли V-образного тормоза, который колесо «притормаживает» (рис. 10), или ослаблением натяжного винта на консоли V-образного тормоза, который находится дальше от обода так, чтобы колесо свободно прокручивалось. Функциональность тормоза обязательно проверьте перед поездкой. В том случае, если у самоката имеется и передний тормоз – установите и отрегулируйте его таким же образом. В том случае, если на рычажке (рычажках) тормоза (на руле) имеется регулировочный винт (расположен сбоку от рычажка), затягивая его можно обеспечить уменьшение расстояния между рычажком и ручкой руля (в зависимости от величины руки). Если самоскат оборудован также передним V-образным тормозом, то вилка должна быть повернута таким образом, что тормоз находится в передней части (см. рис. 6).
10. Если стойка находится прямо в коробке, привинтите ее к раме в нижней части таким образом, чтобы ножка откидывалась в левую сторону с точки зрения пользователя (см. рис. 7).
11. Накачайте шины в зависимости от пользователя, однако, не больше чем до величины, указанной на шине (бар/psi).

ИНСТРУКЦИЯ ПО ДВИЖЕНИЮ

- a) Во время начала движения пользователь самоката должен держать обе руки на ручках руля и, как минимум, одну ногу на платформе самоката.
- б) Начиная движение следующим образом: одной ногой встаньте на платформу (обе руки расположены на ручках – см. пункт а), а второй ногой отталкивайтесь в направлении движения.
- в) Порядок торможения: нажав на тормозные рычажки на руле (1–2 шт.) вы достигнете необходимого торможения, интенсивность которого зависит от силы сжатия рычажка. При торможении рекомендуется больше использовать задний тормоз. Передний тормоз (если таковой имеется) используйте для притормаживания (дотормаживания или в качестве аварийного) – при более интенсивном торможении может произойти авария или ранение.

- г) Поворачивать следует посредством поворота руля по мере необходимости в ту сторону, в которую вы хотите ехать, с одновременным умеренными наклоном (в зависимости от скорости и радиуса поворота) в ту же самую сторону.

ТЕХНИЧЕСКОЕ ОБСЛУЖИВАНИЕ

Рекомендуем производить в специализированном сервисе.

Регулярно проверяйте, при необходимости подтяните или отрегулируйте: винтовые соединения, натяжные механизмы, промазывайте части скольжения (подшипники колес, подшипники руля, тросы, части тормоза и т.п.), при загрязнении – протрите влажной салфеткой.

ВНИМАНИЕ: При смазывании смазочное вещество не должно попасть на фрикционную поверхность обода и тормозную колодку, если это все-таки произойдет, необходимо удалить смазочное вещество со всех тормозных частей, или очистить их техническим бензином. В случае если в ходе движения начинается «треск» в спицах, то необходимо подтянуть спицы колес в одном направлении на 2 оборота (рекомендуем доверить специализированному сервису), или смазать, отрегулировать, возможно, заменить подшипники и части подшипников. Если требуется замена колес, обязательно используйте колеса / шины таких же размеров, что и оригинальные. Демонтаж выполните в порядке, обратном монтажу (см. Инструкцию). Замену или ремонт шины или камеры поручите профессиональному сервису. Если в конструкции самоката имеются самоконтращие гайки или прочие самоконтращие принадлежности, при частом освобождении и затягивании их эффективность снижается. В данном случае необходимо заменить соответствующие части.

МЕРЫ ПО БЕЗОПАСНОСТИ

Перед монтажом внимательно изучите инструкцию. Макс. мощность скутера, перечисленных в параметрах модели. Проверьте все болты и затяжку гаек. Для безопасности движения обязательно надевайте защитный шлем, защиту колен, локтей, запястий и прочную обувь. Самокат не предусмотрен для движения по наземным коммуникациям в рамках автодорожного движения, и для передвижения в темноте. Контролируйте винтовые соединения, натяжные механизмы и тормоз регулярно, чтобы предотвратить возможность аварии во время движения. Не рекомендуем вносить изменения в этот самокат, переделывая его в другие модели. Не тормозите слишком резко и внезапно – вы можете упасть. Производитель не несет ответственность за повреждение или ущерб, которые могут произойти при использовании данного изделия. Самокат предназначен только для 1 пользователя – запрещено брать попутчиков!

ПРЕДУПРЕЖДЕНИЕ: Механизмы, снижающие скорость (тормозные колодки, обода, шины, и, возможно, задний ножной тормоз) при использовании нагревается, и поэтому прикасаться к ним после торможения не рекомендуется.

ВО ВРЕМЯ ДВИЖЕНИЯ ОБЯЗАТЕЛЬНО ИСПОЛЬЗУЙТЕ ДОСТУПНЫЕ СРЕДСТВА ЗАЩИТЫ (ШЛЕМ, ПЕРЧАТКИ И Т. Д.).

ГАРАНТИИ

Гарантия от производителя - 24 месяца со дня покупки. Обратиться по гарантии Вы можете к Продавцу, у которого вы приобрели изделие. Продавец проинформирует Вас об условиях гарантии, а также о сроках замены бракованного комплекта на комплект надлежащего качества. Для того чтобы предъявить гарантийные требования, Вам понадобится документ, подтверждающий покупку и чистый комплект изделия для возврата.

Производитель: INTREA-PIKO, s.r.o., Sasanková 2657/2, 106 00 Praha 10, Чехия.



ESPECIFICACIÓN TÉCNICA

	MAU	TIDIT	WZOOM	DX	CITY
Edad	4+	5+	6+		
Capacidad	75 kg	100 kg	100 kg	120 kg	120 kg
Peso	6,30 kg	7,50 kg	7,90 kg	8,60 kg	9,30 kg
Cuadro	Acero Hi-ten	Acero Hi-ten	Acero Hi-ten	Acero Hi-ten	Acero Hi-ten
Neumáticos	12"	12"	12"	12"	16" + 12"
Llantas	Aluminio	Aluminio	Aluminio	Aluminio	Aluminio
Base	32 cm	32 cm	32 cm	36 cm	36 cm
Frenos	1× „V” alu	1× „V” alu	2× „V” alu	2× „V” alu	2× „V” alu
Ancho manillar	52 cm	53 cm	56 cm	66 cm	66 cm
Altura manillar	72 / 80 cm	75 / 87 cm	80 / 92 cm	84 / 97 cm	93 / 105 cm
Longitud	113 cm	120 cm	120 cm	123 cm	133 cm
Norma	CSN EN 146 19	CSN EN 146 19	CSN EN 146 19	CSN EN 146 19	CSN EN 146 19

Estimado cliente:

Le agradecemos la compra de nuestro producto. Tenemos la responsabilidad de advertirle que este patinete está diseñado para circular por **vías que no soporten tráfico pesado**. Es probable que se tengan que instalar otros elementos de seguridad en su patinete, requeridos por las disposiciones vigentes del país en el que se utilice (placas reflectantes, iluminación, etc.). Además, no se olvide de los elementos de seguridad obligatorios para el conductor (vea la sección „Medidas de Seguridad”). El correcto ajuste del producto (en particular los cojinetes de ruedas, la estructura del cabezal, ajuste y control cuidadoso del funcionamiento de frenos, debido a ajuste de todas las uniones de tornillo y el inflado de neumáticos...) es una parte esencial para el uso seguro y sin problemas. Por eso le aconsejamos encargar el montaje y ajuste en un taller especializado (allí tendrá a su disposición profesionales y herramientas y le proporcionarán consejos útiles). Si de este modo tiene ajustado el patinete y realiza un mantenimiento regular, podrá disfrutar de nuestro producto durante mucho tiempo y de forma impecable. No olvide que nuestra variedad de patinetes es muy amplia; en nuestros establecimientos puede elegir entre muchos tipos y tamaños, para diferentes categorías de edad y modo de uso (vea la página de atrás o www.yedoo.eu).

En caso de tener cualquier observación o sugerencia que puedan mejorar la calidad de nuestros productos o servicios escriba a: obchod@intrea.cz.

INSTRUCCIONES DE ENSAMBLAJE

1. Controle si la caja contiene todas las partes necesarias:

- (1 Unid.) Cuadro principal de patinete, incluye horquilla delantera
- (1–2 Unids.) Sistema de frenado (depende del tipo de patinete)
- (2 Unids.) Ruedas inflables (según modelo: 2× 12", ó 1× 16" y 1× 12")
- (1 Unid.) manillar, incluye barra de dirección.

Encargue el montaje a un taller especializado.

2. Afloje las tuercas de ejes en ambas ruedas. En caso de necesidad reajuste el juego de los cojinetes en los ejes, de modo que las ruedas giren libremente (es decir, que no rocen y a la vez no estén sueltas).

3. Introduzca la rueda en la horquilla delantera del cuadro del patinete (vea fig. 1), asegúrese si la arandela con lengüeta tiene la posición correcta (la parte sobresaliente – la lengüeta – de la arandela de seguridad debe estar colocada en el orificio pequeño, en el extremo de la horquilla – vea fig. 2), a la vez, el eje de la rueda debe estar exactamente en el centro de la horquilla.
4. Ajuste las tuercas.
5. En lo que se refiere al manillar, gire hacia abajo la barra de dirección si está arriba; regule el giro y ajuste uniformemente los 4 tornillos en la tija (vea fig. 3). Si la barra de dirección (tija) se encuentra en la caja del soporte, colóquela en el manillar y luego ajuste uniformemente los 4 tornillos en la tija (vea fig. 3). Si su modelo no lleva potencia, significa que la barra de manillar forma parte del mismo (está soldada al manillar), salte el punto 5.
6. Introduzca el manillar en la tija correspondiente (vea fig. 4), ajuste la altura del manillar desde el suelo, de acuerdo a la necesidad del conductor, el tope se señala en la barra del manillar. Controle si el eje del manillar corresponde con el eje de la rueda delantera y ajuste debidamente el tornillo (fig. 3).
7. Coloque la segunda rueda en la horquilla trasera del cuadro de patinete, de acuerdo a la descripción del punto 3.
8. Ajuste las tuercas.
9. Introduzca el terminal ovalado del cable de freno (en general, en el montaje se aplica la regla de que, la palanca derecha frena la rueda trasera y la palanca izquierda frena la rueda delantera) en el orificio redondo mayor (para los diferentes tipos de palancas, los sujetadores pueden ser diferentes) ubicado en la palanca de freno e introduzca el cable de freno en el orificio de la parte inferior de la palanca del manillar (vea fig. 5). Oprima ambos brazos “V” del freno en dirección a la llanta de rueda y con la llave respectiva (de acuerdo al modelo) ajuste las pastillas de freno, de modo que durante el frenado, las pastillas rocen con toda su superficie de frenado en la parte lateral de la llanta (fig. 9), en caso de necesidad ajuste o afloje el cable de frenado por medio del tornillo de fijación (fig. 10) o con el tornillo de ajuste en la palanca de frenado, de modo que entre la llanta y la pastilla de frenado exista la holgura de 1–2 mm (fig. 8). Si la rueda no gira libremente y „frena ligeramente” en un lado, lo puede ajustar apretando el tornillo tensor en el brazo “V” – del freno que „frena” (fig. 10), respectivamente aflojando el tornillo tensor en el brazo “V” – del freno, más alejado de la llanta, de modo que la rueda gire libremente. Antes de salir a la marcha, controle la respuesta del freno. Si el patinete cuenta con freno delantero – móntelo y ajústelo del mismo modo. En caso de que la palanca/s de freno (en el manillar) contenga/n tornillo de ajuste (ubicado en el costado de la palanca), apretándolo se puede lograr el acortamiento de distancia entre la palanca y el sujetador (de acuerdo al tamaño de la mano). Si el patinete está dotado también con freno delantero, “V”, es importante que la horquilla esté orientada, de modo que el freno se encuentre en la parte delantera (simultáneamente la horquilla se encuentra ligeramente doblada o colocada adelante para lograr una geometría correcta del patinete (vea fig. 6)).
10. Si el soporte se encuentra en caja separada, atorníllelo a la parte inferior del cuadro, de forma que la zapata se vuelque al lado izquierdo, desde el ángulo del conductor (vea fig. 7).
11. Infle los neumáticos de acuerdo al peso y requerimientos del conductor, sin superar el valor máximo señalado en el neumático (bar/psi).

INSTRUCCIONES PARA EL PASEO

- a) Al iniciar el paseo y durante el mismo, el conductor debe tener ambas manos en el manillar y por lo menos un pie en la base del patinete.
- b) Se pone en movimiento colocando un pie en la base (ambas manos en el manillar - vea punto a) y con el segundo pie se impulsa en la dirección del movimiento.
- c) Procedimiento de frenado: el frenado se realiza apretando el freno trasero de pie (parte trasera de pisado entre la pieza pisada y la rueda) con el pie, la intensidad de frenado se deriva de la magnitud de presión ejercida en el freno de pie. Pisando con todo el peso del conductor logra el mayor efecto de frenado.
- d) El cambio de dirección se realiza girando el manubrio, de acuerdo a la necesidad, hacia el lado a donde desea ir, con una ligera inclinación simultánea (de acuerdo a la velocidad y radio de giro) hacia el mismo lado.



MANTENIMIENTO

Recomendamos ponerse en mano de un taller especializado. Regularmente controle, en su caso apriete a fondo o ajuste: uniones de tornillo, mecanismo de ajuste, lubrifique las partes de desplazamiento (cojinetes de ruedas, cojinetes de la dirección, cables, partes de frenos, etc.), limpie la suciedad con un trapo húmedo.

ATENCIÓN: Durante la lubricación, el lubricante no debe llegar a la superficie de rozamiento, de frenado, de la llanta y a la pastilla de frenado; en caso de ocurrir esto, es necesario desengrasar todas las partes de frenado, por ej. con gasolina. En caso de que sienta que lleva los radios flojos, apriete uniformemente los radios de la rueda con 2 vueltas (aconsejamos encargárselo a un taller especializado), eventualmente lubricar, ajustar o cambiar cojinetes y partes de cojinete. Si es necesario el cambio de ruedas, siempre emplee ruedas/neumáticos de los mismos parámetros que los originales. Ejecute el desmontaje en orden inverso que el montaje (vea Instrucciones). Encargue el cambio o reparación de neumático y cámara a un taller especializado. Si la estructura del patinete contiene cierres abrefáciles u otros elementos abrefáciles debido a los frecuentes aflojamientos y aprietes llegará a perder su eficiencia. En ese caso es necesario cambiar las partes que correspondan.

MEDIDAS DE SEGURIDAD

Estudie las instrucciones cuidadosamente antes de realizar el montaje. La capacidad máxima del patinete se indica entre los parámetros del modelo dado. Controle todos los tornillos y apriete de tuercas. Para una marcha segura, lleve siempre casco, protectores de rodillas, codos, muñecas y zapatos resistentes. El patinete no está diseñado para ser utilizado en vías con tráfico pesado o para la noche. Controle las uniones de tornillos, los mecanismos de apriete y el freno/s regularmente, para evitar eventuales accidentes durante la marcha. No recomendamos realizar modificaciones de este patinete en otros modelos. No frene demasiado bruscamente, podría caerse. El fabricante no se responsabiliza por los daños o por perjuicios que podrían producirse durante el empleo de este producto. **El patinete está destinado solamente para 1 conductor - ¡prohibido acompañantes!**

ADVERTENCIA: Los mecanismos que disminuyen la velocidad (pastillas de frenado, llantas, neumáticos, en su caso freno de pie) durante el uso se calientan, por lo tanto no es conveniente tocarlos después del frenado.

DURANTE SU UTILIZACIÓN UTILICE SIEMPRE MEDIOS DE PROTECCIÓN (CASCO, GUANTES, ETC.).

PRESENTACION DE UNA RECLAMACIÓN

Usted tiene derecho a presentar una reclamación relacionada con un defecto en los productos Yedoo recién comprados en un plazo de 24 meses de adquisición del producto, y que al vendedor, al que le haya adquirido el producto. El vendedor le dará los términos e información de la garantía, así como el asesoramiento sobre cómo proceder con la presentación de una reclamación. Con el fin de presentar una reclamación, necesitará el comprobante original de compra y el conjunto de productos limpios. Productor: INTREA-PIKO, s.r.o., Sasanková 2657/2, 106 00 Praga 10, República Checa. CZ45798133 IVA.

PARAMÈTRES TECHNIQUES

	MAU	TIDIT	WZOOM	OX	CITY
Age	4+	5+	6+		
Capacité maximale	75 kg	100 kg	100 kg	120 kg	120 kg
Masse	6,30 kg	7,50 kg	7,90 kg	8,60 kg	9,30 kg
Cadre	Acier Hi-ten	Acier Hi-ten	Acier Hi-ten	Acier Hi-ten	Acier Hi-ten
Pneumatiques	12"	12"	12"	12"	16" + 12"
Jantes	Aluminium	Aluminium	Aluminium	Aluminium	Aluminium
Marchepied	32 cm	32 cm	32 cm	36 cm	36 cm
Freins	1x „V” alu	1x „V” alu	2x „V” alu	2x „V” alu	2x „V” alu
Largeur du guidon	52 cm	53 cm	56 cm	66 cm	66 cm
Hauteur du guidon	72 / 80 cm	75 / 87 cm	80 / 92 cm	84 / 97 cm	93 / 105 cm
Longueur	113 cm	120 cm	120 cm	123 cm	133 cm
Norme	ČSN EN 146 19	ČSN EN 146 19	ČSN EN 146 19	ČSN EN 146 19	ČSN EN 146 19

Cher client,

Nous vous remercions d'avoir acheté notre produit. Il est de notre devoir de vous prévenir qu'avec son équipement standard, la trottinette est destinée aux **terrains peu accidentés et aux voies de communication non ouvertes au trafic automobile**. Il est possible que vous soyez dans l'obligation d'équiper la trottinette d'éléments de sécurité supplémentaires exigés par les normes en vigueur dans le pays où elle sera utilisée (réflecteurs, phares, etc.) Il est également nécessaire de veiller à l'utilisation des équipements de protection du coureur (voir la partie "dispositions de sécurité"). Un élément important pour une utilisation sûre et sans problème du produit est son réglage correct (en particulier les logements des roues, l'assemblage de tête, le réglage soigneux et le contrôle du fonctionnement des freins, le serrage ferme de l'ensemble des raccords à vis et le gonflage des pneus...) C'est pourquoi nous recommandons de confier le montage et le réglage à un service spécialisé (qui dispose d'employés spécialement formés et d'outils adaptés, et qui vous fournira éventuellement d'autres conseils utiles). Si votre trottinette est ainsi réglée et que vous effectuez un entretien régulier, vous aurez la garantie que notre produit vous servira parfaitement et pour longtemps. N'oubliez pas que notre choix de trottinettes est très large - vous pouvez choisir chez nous parmi de nombreux modèles et tailles, pour différentes catégories d'âge et domaines d'utilisation (voir page arrière ou www.yedoo.eu).

Au cas où vous auriez toute remarque ou suggestion à nous proposer pour améliorer nos produits ou nos services, veuillez nous contacter à l'adresse e-mail: obchod@intrea.cz.

NOTICE DE MONTAGE

- Vérifiez que la boîte contient l'ensemble des parties nécessaires : (1 pièce) cadre principal de la trottinette y compris la fourche avant (1-2 pièces) système de freins (dépend du type de trottinette) (2 pièces) roues gonflables (selon le modèle : 2x 12", ou 1x 16" et 1x 12") (1 pièce) guidon avec la barre de guidon. **Confiez le montage à un service cycliste spécialisé.**
- Desserrez les écrous sur les axes des deux roues. En cas de besoin, resserrez les logements des axes, de façon à ce que les roues tournent librement (c'est-à-dire qu'elles ne frottent pas tout en n'ayant pas de jeu).

3. Insérez la roue dans la fourche avant du cadre de la trottinette (voir image 1) et assurez-vous que l'anneau de sécurité équipé d'une corne est correctement placé (la partie proéminente - la corne - de l'anneau de sécurité doit être insérée dans le petit orifice au bout de la fourche - voir image 2), l'axe de la roue devant se trouver exactement au milieu de la fourche.
4. Serrez les écrous.
5. Sur le guidon, tournez la barre de guidon vers le bas (si elle se trouve en haut, réglez l'orientation et serrez dans le même sens les 4 vis du support (voir image 3)). Si la barre de guidon (support) se trouve séparée du guidon dans la boîte avec le socle, fixez-la d'abord au guidon, puis serrez dans le même sens les 4 vis du support (voir image 3). Si votre modèle ne contient pas le support, donc si la barre de guidon fait partie de guidon (elle est soudée au guidon), ignorez l'article 5.
6. Insérez le guidon - resp. la barre du guidon dans le tube de guidon (voir image 4), réglez la hauteur du guidon par rapport au sol selon les besoins de l'utilisateur, l'allongement maximal étant indiqué sur la barre de guidon. Vérifiez si l'axe du guidon se trouve dans l'axe de la roue avant et serrez fermement la vis (image 3).
7. Installez la seconde roue dans la fourche arrière du cadre de la trottinette selon la description du point 3.
8. Serrez les écrous.
9. Insérez la terminaison ovale du câble de frein (pour le montage, la convention veut que le levier droit commande le freinage de la roue arrière et le levier gauche commande le freinage de la roue avant) dans le grand orifice rond (les accroches peuvent être différentes selon le type de levier) se trouvant sur le levier de frein et insérez le câble de frein dans le passage sur la partie inférieure du bras du guidon (voir image 5). Pressez les deux bras du frein V-brake vers la jante de la roue, et au moyen de la clef adaptée (selon le modèle), réglez les plaquettes de frein de façon à ce que lors du freinage, les plaquettes frottent de toute leur surface sur les parties latérales de la jante (image 9), en cas de besoin, serrez ou relâchez le câble de frein au moyen de la vis d'ancrage (image 10) ou de la vis de réglage sur le levier de frein, de manière à ce qu'il y ait un espace d'environ 1-2 mm (image 8) entre la jante et la plaquette de frein. Si la roue ne tourne pas librement et est freinée d'un côté, il convient de régler en serrant la vis de tension sur le bras du frein V-brake qui freine la roue (image 10), respectivement en desserrant la vis de tension sur le bras du frein V-brake qui est plus loin de la jante, de manière à ce que la roue puisse tourner librement. Contrôlez le fonctionnement des freins avant d'utiliser la trottinette. Au cas où la trottinette possède également un frein avant - montez et réglez de la même manière. Dans le cas où le(s) levier(s) de frein (sur le guidon) possède(nt) une vis de réglage (placée sur le côté du levier), son serrage permet de réduire la distance entre le levier et la poignée (selon la taille de la main). Si la trottinette est également équipée d'un frein V-brake avant, il est important que la fourche soit tournée de manière à ce que le frein se trouve dans la partie avant (en même temps, la fourche est légèrement courbée ou inclinée vers l'avant pour assurer la géométrie correcte de la trottinette) (voir image 6).
10. Si le socle se trouve à part dans une boîte, vissez-le au cadre dans la partie inférieure de manière à ce que la patte bascule vers le côté gauche du point de vue du coureur (voir image 7).
11. Gonflez les pneus en fonction du poids et des exigences du coureur, sans toutefois dépasser la valeur maximale indiquée sur le pneu (bar/psi).

NOTICE D'UTILISATION

- a) Lors de l'accélération et pendant toute la durée de la course, le coureur doit tenir des deux mains les poignées du guidon et avoir au moins un pied sur le marchepied de la trottinette.
- b) Accélérez en posant un pied sur le marchepied (les deux mains sur le guidon - voir point a) et en vous propulsant de l'autre pied dans le sens de la course.
- c) Procédure de freinage: en appuyant sur la/les poignées de frein, vous ralentirez selon l'intensité appliquée sur le levier. Pendant le freinage, il est préférable d'utiliser plus le frein arrière. Utilisez le frein avant (s'il est inclus) en fin de freinage (pour relâcher la pression sur l'arrière) ou en cas de freinage d'urgence. En cas de blocage avant et/ou arrière, un risque d'accident de même qu'un risque de blessure existe.

- d) Les virages se font en tournant le guidon selon les besoins vers le côté où l'on veut aller, en s'inclinant légèrement au même moment (selon la vitesse et le rayon du virage) du même côté.

ENTRETIEN

Nous vous recommandons de vous adresser à un service de maintenance spécialisé.

Vérifiez régulièrement, serrez ou réglez si besoin : les raccords à vis, les mécanismes de serrage, graissez les parties de frottement mécanique (logements des roues, logements du guidon, câbles, éléments de freins, etc.), essayez avec un torchon humide en cas d'encrassement.

ATTENTION: Lors du graissage, le lubrifiant ne doit pas se retrouver sur la surface de freinage de la jante et de la plaquette de frein ; si cela arrive, il est nécessaire de dégraisser tous les éléments de freinage, par ex. avec de l'essence. Si des "craquements" se font entendre dans les rayons lors de la course, il convient de serrer les rayons des roues de manière uniforme de 2 rotations (nous recommandons de confier à un service spécialisé), éventuellement de lubrifier, régler ou remplacer les logements et leurs éléments. Si un remplacement des roues s'impose, utilisez toujours des roues/pneumatiques ayant des paramètres identiques à ceux d'origine. Procédez au démontage en suivant la démarche inverse à celle du montage (voir Notice). Confiez à un service spécialisé le remplacement ou la réparation du pneu et de la chambre à air. Si la construction de la trottinette comprend des écrous autofreinés ou d'autres accessoires autofreinés, ceux-ci voient leur efficacité diminuer en cas de desserrages et resserrages fréquents. Dans ce cas, il est nécessaire de remplacer les parties correspondantes.

DISPOSITIONS DE SECURITE

Lisez attentivement la notice avant le montage. La capacité maximale de la trottinette est indiquée dans les paramètres du modèle donné. Vérifiez l'ensemble des vis et les serrages des écrous. Pour une course sécuritaire, portez toujours un casque, des protections aux genoux, aux coudes, aux poignets, ainsi que des chaussures solides. Avec son équipement de base, la trottinette n'est pas destinée à une utilisation dans les lieux de trafic automobile, ni à une utilisation nocturne. Vérifiez régulièrement les raccords à vis, les mécanismes de serrage et le(s) frein(s), afin de prévenir un éventuel accident pendant l'utilisation. Nous ne recommandons pas de modifier cette trottinette pour obtenir d'autres modèles. Ne freinez pas trop brutalement et subitement – vous pourriez tomber. Le constructeur ne peut être tenu responsable pour les dommages ou les dégâts qui pourraient survenir lors de l'utilisation de ce produit. **La trottinette est prévue pour 1 seul utilisateur – passagers interdits!**

AVERTISSEMENT: Les mécanismes de réduction de vitesse (plaquettes de freins, jantes, pneumatiques, éventuellement le frein à pied arrière) s'échauffent lors de l'utilisation, il ne faut donc pas les toucher après le freinage.

LORS DE L'UTILISATION, UTILISEZ TOUJOURS LES ÉQUIPEMENTS DE PROTECTION ACCESSIBLES (CASQUE, GANTS... ETC.).

APPLICATION DE LA GARANTIE

Dans le cas de défauts du produit „edoo” nouvellement acheté, vous pouvez appliquer vos droits de l'acheteur dans la période de 24 mois à compter de son réception au vendeur auprès duquel vous l'avez acheté. Celui-là peut également préciser des conditions de garantie et des informations comment procéder à une réclamation. Pour toute réclamation, vous aurez besoin d'une preuve d'achat et produit complet et bien nettoyé. Fabricant : INTREA-PIKO, s. r. o., Sasanková 2657/2, 106 00 Prague 10, République tchèque. VAT CZ45798133.

SPECYFIKACJA TECHNICZNA

	MAU	TIDIT	WZOOM	DX	CITY
Wiek	4+	5+	6+		
Obciążenie	75 kg	100 kg	100 kg	120 kg	120 kg
Masa	6,30 kg	7,50 kg	7,90 kg	8,60 kg	9,30 kg
Rama	Stal Hi-ten	Stal Hi-ten	Stal Hi-ten	Stal Hi-ten	Stal Hi-ten
Opony	12"	12"	12"	12"	16" + 12"
Obcęże	Aluminiowe	Aluminiowe	Aluminiowe	Aluminiowe	Aluminiowe
Podest	32 cm	32 cm	32 cm	36 cm	36 cm
Hamulce	1× „V” alu	1× „V” alu	2× „V” alu	2× „V” alu	2× „V” alu
Szerokość kierownicy	52 cm	53 cm	56 cm	66 cm	66 cm
Wysokość kierownicy	72 / 80 cm	75 / 87 cm	80 / 92 cm	84 / 97 cm	93 / 105 cm
Długość	113 cm	120 cm	120 cm	123 cm	133 cm
Zgodność z normą	CSN EN 146 19	CSN EN 146 19	CSN EN 146 19	CSN EN 146 19	CSN EN 146 19

Szanowny Kliencie,

dziękujemy za zakup naszego produktu. Jest naszym obowiązkiem ostrzec Państwa z góry, że hulajnoga w podstawowym wyposażeniu jest przeznaczona do umiarkowanego terenu i na drogi, które nie służą ruchu drogowemu. Jest możliwe, że będą Państwo musieli uzupełnić hulajnogę w inne elementy bezpieczeństwa wymagane przepisami kraju, w którym hulajnoga będzie używana (światła odblaskowe, oświetlenie itp.). Ponadto należy przestrzegać konieczności używania elementów ochronnych użytkownika (patrz „Zasady bezpieczeństwa”).

Bardzo ważnym elementem do bezpiecznego i bezproblemowego używania produktu jest jego prawidłowe ustawienie (w szczególności kół, łożyska sterowego, dokładne ustawienie i kontrola działania hamulców, prawidłowe dokręcenie wszystkich połączeń śrubowych i napompowanie opon itp.). Dlatego zalecamy powierzyć montaż i ustawienie fahowemu serwisowi rowerowemu (który ma do dyspozycji fachowy wyszkolony personel oraz odpowiednie narzędzia, ewentualnie poda inne przydatne wskazówki). Jeżeli hulajnoga zostanie w ten sposób ustawiona i będzie wykonywana jej regularna konserwacja, nasz produkt będzie dobrze i długo służył.

Pamiętaj, że nasz asortyment hulajnóg jest bardzo obszerny – można u nas wybrać z wielu typów i rozmiarów dla różnych grup wiekowych i rodzajów zastosowania (patrz tylna strona lub www.yedoo.eu).

W razie jakichkolwiek uwag lub propozycji dotyczących ulepszenia naszych produktów albo usług prosimy o kontakt pod adresem e-mail: obchod@intrea.cz.

INSTRUKCJA MONTAŻU

1. Sprawdź, czy opakowanie zawiera wszystkie niezbędne części: (1 szt.) główną ramę hulajnogi łącznie z przednim widelcem (1–2 szt.) układ hamulcowy (w zależności od typu hulajnogi) (2 szt.) kółka dmuchane (w zależności od modelu: 2× 12" lub 1× 16" i 1× 12") (1 szt.) kierownicę łącznie z mostkiem rowerowym.

Montaż należy powierzyć fachowemu serwisowi rowerowemu.

2. Poluzuj nakrętki na osi obu kółek. W razie potrzeby dostosuj luz łożysk na osiach (dokręć) tak, aby koła obracały się swobodnie (tj. aby nie tarły i zarówno nie były zbyt luźne).
3. Włóż kółko do przedniego widelca ramy hulajnogi (patrz rys. 1) upewnij się, że oczko bezpieczeństwa z dzióbkiem jest umieszczone prawidłowo (wystająca część – dzióbek – oczka bezpieczeństwa musi być umieszczona w małym otworze na końcu widelca – patrz rys. 2), przy czym oś kółka musi być dokładnie w środku widelca.
4. Dokręć nakrętki.
5. U kierownicy obróć mostek rowerowy w dół (jeżeli jest na górze, ustaw kąt i dokręć w tym samym kierunku 4 śruby mostka rowerowego (patrz rys. 3)). Jeżeli mostek rowerowy jest poza kierownicą w pudełku ze stojakiem, przymocuj go najpierw do kierownicy, a następnie dokręć w tym samym kierunku 4 śruby mostka rowerowego (patrz rys. 3)). Jeżeli Twój model nie ma mostka rowerowego, tj. mostek rowerowy jest częścią kierownicy (jest przyspawany do kierownicy), pomiń punkt 5.
6. Wsuń kierownicę – ewentualnie mostek rowerowy do rury kierownicy (patrz rys. 4), ustaw wysokość kierownicy od ziemi zgodnie z potrzebami jeźdźcy, przy czym maks. wysunięcie jest zaznaczone na mostku rowerowym. Sprawdź, czy osi kierownicy jest w osi z przednim kółkiem i prawidłowo dokręć śrubę (rys. 3)).
7. Umieść drugie koło do tylnego widelca ramy hulajnogi, zgodnie z opisem w punkcie 3.
8. Dokręć nakrętki.
9. Wsuń owalną końcówkę linki hamulcowej (podczas montażu jest regulacją, że prawa dźwignia hamuje tylne koło, a lewa przednie) do większego okrągłego otworu (różne rodzaje dźwigni, mogą mieć różne uchwyty) znajdującego się na dźwigni hamulca i linkę hamulcową wsuń do gniazdka w dolnej części dźwigni kierownicy (patrz rys. 5). Naciśnij oba ramiona hamulca „V” w kierunku do obręczy kółka, a odpowiednim kluczem (w zależności od modelu) ustaw kłocki hamulcowe tak, aby podczas hamowania kłocki tarły całą swoją powierzchnią hamowania o boczną część obręczy (rys. 9)), w razie potrzeby dociągnij lub poluzuj linkę hamulcową za pomocą śruby mocującej (rys. 10) lub śrubą nastawczą na dźwigni hamulcowej tak, aby pomiędzy obręczą i klockiem hamulcowym była luka ok. 1–2 mm (rys. 8)). Jeżeli kółko nie obraca się swobodnie i „przyhamowuje” z jednej strony, można go wyregulować dokręcając śrubkę do napinania na ramieniu hamulca V, które „przyhamowuje” koło (rys. 10)) lub poluzowaniem śrubki do napinania na ramieniu hamulca-V, które znajduje się dalej od obręczy tak, aby koło obracało się swobodnie. Przed jazdą należy sprawdzić działanie hamulca. Jeżeli hulajnoga ma także przedni hamulec – zamontuj i wyreguluj go w ten sam sposób. Jeżeli dźwignia / dźwignie hamulca (na kierownicy) jest wyposażona w śrubek nastawczy (znajdujący się po stronie dźwigni), można przez jego dokręcanie skrócić odległość między dźwignią i rączką (w zależności od wielkości ręki). Jeżeli hulajnoga jest wyposażona także w przedni hamulec „V”, ważne jest, aby widelec został obrotny tak, aby hamulec był w przedniej części (zarówno widelec musi być lekko wygięty lub wysunięty do przodu ze względu na odpowiednią geometrię hulajnogi) (patrz rys. 6)).
10. Jeżeli nóżka znajduje się na zewnątrz w pudełku, przykręć ją do ramy w dolnej części tak, aby nóżka wychylała się na lewą stronę z punktu widzenia użytkownika (patrz rys. 7)).
11. Napompuj opony w zależności od wagi i wymagań użytkownika, maksymalnie jednak do wartości podanej na oponie (bar/psi).

INSTRUKCJE DOTYCZĄCE JAZDY

- a) Użytkownik musi mieć podczas ruszania oraz jazdy obie ręce na rączkach kierownicy i co najmniej jedną nogę na pedale hulajnogi.
- b) Ruszaj tak, że jedną nogę połozysz na pedale (obie ręce na rączkach – patrz punkt a), a drugą nogą odpychaj się w kierunku jazdy.
- c) Proces hamowania: naciskając dźwignie hamulców na kierownicy (1–2 szt.) można zahamować, przy czym intensywność hamowania zależy od wielkości nacisku na dźwignię. Podczas

hamowania wskazane jest używanie tylnego hamulca. Przedniego hamulca (jeżeli jest obecny) należy używać tylko do przyhamowania (dohamowanie lub hamowanie awaryjne) – bardziej intensywne hamowanie może spowodować wypadek i obrażenia.

- d) Skręcanie odbywa się poprzez obrócenie kierownicy według potrzeby na tę stronę, w którą chcesz jechać przy jednoczesnym pochyleniu się (w zależności od prędkości i promienia obrotu) na tą samą stronę.

KONSERWACJA

Zalecamy powierzyć fachowemu serwisowi. Należy regularnie sprawdzać, ewentualnie dociągać lub ustawiać połączenia śrubowe, mechanizmy dociągające, smarować części ślizgowe (łożyska kół, łożyska kierownicy, linki, części hamulcowe itp.), a zanieczyszczenia usuwać wilgotną szmatką.

UWAGA: Smar nie może podczas smarowania wejść na hamującą powierzchnię tarcia obręczy i klocek hamulcowy. Jeżeli wystąpi taka sytuacja, należy odłuszczyć wszystkie części hamujące, np. benzyną techniczną. Jeżeli podczas jazdy usłyszysz trzask szprych, należy dociągnąć szprychy kół równomiernie o 2 obroty (zalecamy powierzyć fachowemu serwisowi), ewentualnie nasmarować, wyregulować lub wymienić łożyska i części łożyska. Jeżeli zajdzie konieczność wymiany koła / opony, należy użyć kół / opon o takich samych parametrach jak oryginał. Demontaż należy wykonać w odwrotny sposób niż montaż (patrz Instrukcja). Wymianę lub naprawę opony i dętki należy powierzyć fachowemu serwisowi. Jeżeli konstrukcja hulajnogi zawiera nakrętki samoblokujące lub inne akcesoria samoblokujące, podczas ich częstego zwalniania i dociągania tracą one swoją sprawność. W takim przypadku należy wymienić te części.

ZASADY BEZPIECZEŃSTWA

Przed rozpoczęciem montażu należy dokładnie zapoznać się z instrukcją. Maks. obciążenie hulajnogi podano w parametrach. Sprawdź wszystkie śruby i dokręcenie nakrętek. Dla bezpiecznej jazdy należy zawsze nosić kask ochronny, ochraniacze kolan, łokci, nadgarstków i solidne buty. Hulajnoga w wyposażeniu standardowym nie jest przeznaczona do w ruchu drogowym ani w ciemności. Należy regularnie sprawdzać połączenia śrubowe, mechanizmy dociągające i hamulce, aby zapobiec ewentualnemu wypadkowi podczas jazdy. Nie zaleca się modyfikować niniejszą hulajnogę na inne modele. Nie wolno hamować zbyt gwałtownie i nagle – można spaść. Producent nie ponosi odpowiedzialności za uszkodzenia ani szkody, które mogą wystąpić podczas korzystania z niniejszego produktu. **Hulajnoga przeznaczona jest tylko dla 1 użytkownika – nie wolno przewozić współpasażerów!**

OSTRZEŻENIE: Mechanizmy zmniejszające prędkość (klocki hamulcowe, obręcze, opony, ewentualnie tylny hamulec nożny) podgrzewają się podczas użytkowania, więc nie należy ich dotykać po hamowaniu.

**PODCZAS JAZDY NALEŻY ZAWSZE STOSOWAĆ
DOSTĘPNY SPRZĘT OCHRONNY (HEŁM,
RĘKAWICE ITP.).**

STOSOWANIE PRAW WYNIKAJĄCYCH Z NIENALEŻYTEGO WYKONANIA

Prawa wynikające z wad nowo zakupionych produktów Yedoo można zastosować w okresie 24 miesięcy od ich nabycia, a mianowicie u sprzedawcy, u którego zostały one zakupione. Przekaże on Państwu także warunki gwarancji i informacje, jak postępować w razie zastosowania reklamacji. Do reklamacji jest potrzebny dowód zakupu oraz kompletny i wyczyszczony rowerek biegowy.

Producent: INTREA-PIKO, s. r. o., Sasanková 2657/2, 106 00 Praga 10, Czechy. IČ (czeski REGON): 457 98 133.



MŰSZAKI ADATOK

	MAU	TIDIT	WZOOM	OX	CITY
Kor	4+	5+	6+		
Teherbírás	75 kg	100 kg	100 kg	120 kg	120 kg
Tömeg	6,30 kg	7,50 kg	7,90 kg	8,60 kg	9,30 kg
Váz	Hi-ten acél	Hi-ten acél	Hi-ten acél	Hi-ten acél	Hi-ten acél
Abronsok	12"	12"	12"	12"	16" + 12"
Felnik	Alumínium	Alumínium	Alumínium	Alumínium	Alumínium
Fellépőlap	32 cm	32 cm	32 cm	36 cm	36 cm
Fékek	1x „V” alu	1x „V” alu	2x „V” alu	2x „V” alu	2x „V” alu
A kormány szélessége	52 cm	53 cm	56 cm	66 cm	66 cm
A kormány magassága	72/80 cm	75/87 cm	80/92 cm	84/97 cm	93/105 cm
Hossz	113 cm	120 cm	120 cm	123 cm	133 cm
Megfelel az alábbi normáknak	CSN EN 146 19	CSN EN 146 19	CSN EN 146 19	CSN EN 146 19	CSN EN 146 19

Tisztelt Vásárló!

Köszönjük, hogy a mi termékünköt választotta. Kötelességünk előre figyelmeztetni, hogy alapfelszereltségével a roller **sima terepen való használatra való, és nem alkalmas köztúti közlekedésre**. Lehet, hogy a rollert további biztonsági elemekkel kell felszerelni, ha abban az országban, ahol használja, az előírások ezt megkövetelik (fényvisszaverő, világítás stb.). Gondoskodni kell továbbá arról is, hogy a felhasználó védőfelszerelést használjon (ld. a „Biztonsági figyelmeztetések” c. részben).

A termék biztonságos és problémamentes használatának nagyon fontos feltétele a helyes beállítás (különösen a kerékcsoportok, fejcsoportok esetében, a fékek precíz beállítása és működésének ellenőrzése, minden csavaros csatlakozás meghúzása és a gumibroncs felfújása...) Ezért javasoljuk, hogy a szerelést és beállítást bízva szakképzett kerékpárszerelő műhelyre (ott szakmailag képzett dolgozók, megfelelő szerszámok állnak rendelkezésre, és esetleg további hasznos tanácsokat tudnak adni). Ha így állítja be a rollert, és elvégzi a rendszeres karbantartást, a termék kiválóan és hosszú ideig fogja Önt szolgálni.

Ne felejtse el, hogy rollerválasztékunk igen széles – több típusból és méretből választhat, korosztálytól és használati módtól függően (ld. a hátoldalon vagy a www.yedoo.eu webcímén).

Ha termékünk vagy szolgáltatásunk fejlesztésével kapcsolatban valamilyen észrevétele vagy javaslata van, vegye fel velünk a kapcsolatot az obchod@intrea.cz emailcímen.

ÖSSZEÁLLÍTÁSI ÚTMUTATÓ

- Ellenőrizze, hogy a dobozban benne van-e minden szükséges alkatrész:
 - (1 db) a roller fő váza az elülső villával
 - (1–2 db) fékrendszer (a roller típusától függően)
 - (2 db) felfújható kerék (típustól függően 2x 12" vagy 1x 16" és 1x 12")
 - (1 db) kormány kormányrúddal.

Az összeszerelést bízva kerékpár szakszervize.

- Engedje ki a csavarokat mindkét kerék tengelyén. Szükség esetén a csapágycsoportok holtjátékát

a tengelyeken úgy állítsa be, hogy a kerék szabadon forogjon (azaz ne sűrűlődjön, de ne is legyen teljesen laza).

- Helyezze a kereket a roller vázának elülső villájába (ld. 1. ábra), győződjön meg róla, hogy a füllel ellátott szem megfelelően van elhelyezve, (a biztonsági szem kilógó részét – fület – be kell dugni a villa végén lévő kis nyílásba – ld. 2. ábra), a kerék tengelyének pedig pontosan a villa közepén kell lennie.
- Húzza meg a csavaranyákat.
- A kormányról fordítsa a kormányrudat lefelé (ha felfelé van, állítsa be az elfordítást, és húzza meg egyenletesen a szár 4 csavarját (ld. 3. ábra). Ha a kormányrúd (szár) a kormánytól külön van a dobozban a kitámasztóval, rögzítse először a kormányhoz, majd húzza meg egyenletesen a szár 4 csavarját (ld. 3. ábra). Ha az Ön modelljéhez nem tartozik szár, tehát a kormányrúd a kormány része (a kormányhoz van hegesztve), ugorja át az 5. pontot.
- Dugja be a kormányt – illetve a kormányrudat a kormánycsőbe (ld. 4. ábra), állítsa be a kormány földtől mért magasságát a felhasználónak megfelelően, a kormányrúdon egy jel mutatja, meddig lehet legfeljebb kihúzni. Ellenőrizze, hogy a kormány tengelye az elülső kerék tengelyében van, és alaposan húzza meg a csavart (3. ábra).
- Tegy fel a másik kereket a váz hátsó villájára a 3. pontban leírtak szerint.
- Húzza meg a csavaranyákat.
- Dugja be a fékzsinór ovális végét (a szerelésre általában az érvényes, hogy a jobb kar fékezi a hátsó kereket, a bal pedig az elülsőt) a fékkaron lévő nagyobb, gömb alakú nyílásba (a különböző típusú karok rögzítése különböző lehet), és a fékzsinórt dugja be a kormányrúd alsó részén lévő nyílásba (ld. 5. ábra). Nyomja a „V”-fék mindkét karját a kerék feljére felé, és a megfelelő kulccsal (modelltől függően) állítsa be a fékpofákat úgy, hogy fékezéskor a pofák teljes felületükkel súrolják a felni oldalsó részét (9. ábra), szükség esetén a horgonycsavar (10. ábra) vagy a fékkaron lévő beállító csavar segítségével fesszite meg vagy lazítsa ki a fékzsinórt úgy, hogy a felni és a fékpofa között kb. 1–2 mm távolság legyen (8. ábra). Ha a kerék nem forog szabadon, és „akad” az egyik oldalon, ezt beállíthatja az akadozó kerék V-fékkének karján lévő feszítőcsavarral (10. ábra), illetve a V-fékknek a felnitől tovább eső karján lévő feszítőcsavar lazításával, úgy, hogy a kerék szabadon foroghasson. Elindulás előtt ellenőrizze a fém működését. Amennyiben a rollernek első fékje is van, azt ugyanilyen módon szerelje fel és állítsa be. Abban az esetben, ha a fékkar(ok)on (a kormányon) beállító csavar van (a kar oldalán), meghúzásával csökkenteni lehet a kar és a fogantyú közti távolságot (a kéz méretétől függően). Ha a roller elülső „V”-fékkel is fel van szerelve, fontos, hogy a villa úgy legyen fordítva, hogy a fém az elülső részben legyen (egyidejűleg a villa enyhén hajlított vagy előrenyúl, a roller megfelelő geometriája érdekében) (ld. 6. ábra).
- Amennyiben a kitámasztó külön van a dobozban, csavarozza a vázhoz az alsó részen úgy, hogy a láb a felhasználó szempontjából balfelé legyen kihajtvá (ld. 7. ábra).
- Fújja fel a gumibroncsokat a felhasználó súlya és igénye szerint, legfeljebb azonban az abronconson feltüntetett értékig (bar/psi).

HASZNÁLATI ÚTMUTATÓ

- Elindulás után a felhasználónak a közlekedés egész ideje alatt mindkét kezét a kormány fogantyúján, legalább egyik lábát pedig a fellépőlapra kell tartania.
- Úgy induljon el, hogy az egyik lábát helyezze a fellépőlapra (mindkét kezét a fogantyúkra – ld. az a. pontot), a másik lábával pedig lökje el magát a haladási irányba.
- Fékezés: a kormányon lévő fékkar (1–2 db) meghúzásával a szükséges módon fékezhet, mégpedig úgy, hogy a fékezés intenzitása a kar meghúzásának erejével arányos. Fékezésnél inkább a hátsó féket használja. Az első féket (ha van) inkább kiegészítő (vagy vészhelyzeti) fékezésre használja – az erősebb fékezés balesetveszélyes, és sérülést okozhat.
- A kanyarodás úgy történik, hogy a kormányt szükség szerint abba az irányba fordítja, amerre menni akar, miközben enyhén bedől (a sebességtől és a kanyar sugarától függően) ugyanabba az irányba.

KARBANTARTÁS

Javasoljuk, hogy bízza szakszervizre. Rendszeresen ellenőrizze, szükség esetén húzza meg vagy állítsa be: a csavaros csatlakozásokat, meghúzható mechanizmusokat, zsírozza meg a csúszo részeket (kerékcsapágyak, kormánycsapágyak, zsinórok, fékalkatrészek stb.), szennyeződés esetén nedves ronggyal törölje meg.

VIGYÁZAT: Kenésnél a kenőanyag nem érintkezhet a felni fékkel súrlódó felületéhez és a fékpofához, ha mégis ez történne, a fék minden alkatrészét zsírmentesíteni kell pl. műszaki benzinnel. Amennyiben használatkor „pattogni” kezdenek a küllők, egyenletesen meg kell húzni őket 2 fordulattal (javasoljuk, hogy bízza szakszervizre), ill. meg kell kenni, be kell állítani, vagy ki kell cserélni a csapágyakat. Ha kereket kell cserélni, mindig az eredetivel megegyező paraméterekkel rendelkező kereket/ gumit használjon. A szétszerelést az összeszereléshez képest (ld. Útmutató) ellentétes sorrendben kell végrehajtani. A gumiabroncs vagy belső cseréjét vagy javítását bízza szakszervizre. Ha a roller szerkezete önbiztosító anyákat vagy egyéb önbiztosító tartozékokat tartalmaz, a gyakori kieresztés és meghúzás csökkentheti ezek hatékonyságát. Ilyen esetben az érintett alkatrészeket ki kell cserélni.

BIZTONSÁGI FIGYELMEZTETÉSEK

Összeszerelés előtt figyelmesen tanulmányozza át az útmutatót. A roller maximális teherbírása a paraméterek között van feltüntetve. Ellenőrizzen minden csavart, és hogy az anyák meg vannak-e húzva. A biztonságos közlekedés érdekében hordjon mindig védősisakot, térd-, könyök- és csuklóvédőt, és stabil cipőt. A roller alapkiszérelésben nem való küzöti és sötétben való közlekedésre. Rendszeresen ellenőrizze a csavaros csatlakozásokat, a meghúzható mechanizmusokat és a féke(ke)t, hogy megelőzze az esetleges balesetet. Nem javasoljuk ennek a rollernek az átalakítását más modellé. Ne fékezzen túl erősen és hirtelen – eleshet. A gyártó nem vállal garanciát a termék használatából eredő árokért vagy sérülésekért. **A rollert csak 1 személy használhatja – útítársat vinni tilos!**

FIGYELEM: A sebességszökkentő mechanizmusok (fékpofák, felnik, gumiabroncsok, ill. a hátsó pedálfék) használatkor felmelegsznek, ezért nem tanácsos fékezés után hozzájuk nyúlni.

KÖZLEKÉSKOR MINDIG HASZNÁLJA AZ ELÉRHETŐ BIZTONSÁGI FELSZERELÉST (SISAK, KESZTYŰ, STB.).

HIBÁS TELJESÍTÉSBŐL EREDŐ JOGOK ÉRVÉNYESÍTÉSE

A hibával kapcsolatos jogokat új Yedoo termék megvásárlásakor az átvételtől számított 24 hónapon belül érvényesítheti annál a forgalmazónál, ahol vásárolta. Ott tájékoztatják a jótállás feltételeiről, és arról is, hogyan járhat el a reklamáció érvényesítésékor. A reklamációhoz a vásárlásról szóló bizonylatra, és a szennyeződésektől teljesen megtisztított termékre van szükség.

Gyártó: INTREA-PIKO, s. r. o., Sasanková 2657/2, 106 00 Prága 10, Csehország. Azonosító szám: 457 98 133.

TEHNIČNA SPECIFIKACIJA

	MAU	TIDIT	WZOOM	OX	CITY
Starost	4+	5+	6+		
Nosilnost	75 kg	100 kg	100 kg	120 kg	120 kg
Teža	6,30 kg	7,50 kg	7,90 kg	8,60 kg	9,30 kg
Okvir	Hi-ten jeklo	Hi-ten jeklo	Hi-ten jeklo	Hi-ten jeklo	Hi-ten jeklo
Gume	12"	12"	12"	12"	16" + 12"
Platišča	Aluminijasta	Aluminijasta	Aluminijasta	Aluminijasta	Aluminijasta
Nastopna ploškev	32 cm	32 cm	32 cm	36 cm	36 cm
Zavora	1x „V” alu	1x „V” alu	2x „V” alu	2x „V” alu	2x „V” alu
Širina krmila	52 cm	53 cm	56 cm	66 cm	66 cm
Višina krmila	72 / 80 cm	75 / 87 cm	80 / 92 cm	84 / 97 cm	93 / 105 cm
Dožina	113 cm	120 cm	120 cm	123 cm	133 cm
Odgovarja standardu	ČSN EN 146 19	ČSN EN 146 19	ČSN EN 146 19	ČSN EN 146 19	ČSN EN 146 19

Spoštovani kupec,

zahvaljujemo se Vam, da ste kupili naš izdelek. Dolžni smo, da Vas vnaprej opozorimo, da skiro v osnovni izvedbi je namenjen v **blag teren in za komunikacije, ki ne služijo cestnemu prometu**. Obstaja možnost, da boste skiro morali dopolniti z varnostnimi elementi, ki jih zahtevajo predpisi v državi, kjer boste skiro uporabljali (odsevne ploščice, luči in pod.). Dalje je potrebno poskrbeti, da bo voznik uporabljajl zaščitno opremo (glej sekcija „Varnostni ukrepi”).

Zelo pomemben prispevek za varno in neproblematično uporabo izdelka je njegova pravilna nastavitve (predvsem kolesnih ležajev, sestave glave, temeljite nastavitve in kontrola delovanja zavor, skrbna zategnitev vijčnih zvez in polnjenje gum...). Zato Vam priporočamo, da boste montažo in nastavitve prepustili strokovnemu servisu koles (kjer imajo na razpolago strokovno izurjene sodelavce ter potrebno orodje in Vam bodo lahko ponudili še druge koristne nasvete). Če boste imeli skiro pravilno nastavljen in skrbeli za redno vzdrževanje, potem Vam bo naš izdelek odlično in dolgo služil.

Ne pozabite, da je naša ponudba skirojev zelo raznolika – pri nas si lahko izberete z velikega števila tipov in velikosti za različne starostne kategorije in načine uporabe (glej hrbtna stran oziroma www.yedoo.eu).

Če boste imeli kakršnekoli pripombe oziroma pobude za višjo kakovost naših izdelkov ali storitev, nas obvestite na e-poštni naslov: obchod@intrea.cz.

NAVODILO ZA MONTAŽO

- Preverite, ali ovitek vsebuje vse potrebne dele:
 - (1 kos) osnovni okvir skiroja vključno s sprednjimi vilicami (1–2 kosa) zavorni sistem (odvisno od tipa skiroja)
 - (2 kos) napolnjiva kolesčka (odvisno od modela: 2x 12", oziroma 1x 16" + 1x 12")
 - (1 kos) krnil skupaj s cevjo krmila.

Montažo prepustite strokovnemu servisu koles.

2. Na premi odvijte matici obeh kolesčkov. Če bo potrebno, toleranco ležajev na premi nastavite tako, da bodo kolesa tekla gladko (to pomeni, da ne bi niti drgnila, niti imela preveliko toleranco).
3. Kolesček vstavite v sprednje vilice okvirja skiroja (glej sliko 1), prepričajte se, ali je varnostna podložka z zobcem v pravilnem položaju. (Štrleči del – zobec – varnostne podložke mora biti vstavljen v majhni odprtini na koncu vilic – glej sliko 2), ob tem da bo os kolesčeka natančno v sredini vilic.
4. Privijte matici.
5. Pri krmilih obrnite krmilno cev navzdol (če meri navzgor, nastavite pravilno lego in istosmerno privijte 4 vijake distančnika (glej sliko 3)). Če krmilne cevi (distančnika) ni ob krmilu, ampak v skatli s stolalom, potem ga pritrдите najprej h krmilu in šele potem istosmerno privijte 4 vijake distančnika (glej sliko 3). Če Vaš model ni opremljen z distančnikom in je krmilna cev sestavni del krmila (je privarjena h krmilu), preskočite točko 5.
6. Vstavite krmilo – oz. krmilno cev v krmilno objemko (glej sliko 4), višino krmila nad podom prilagodite vozniku, s tem, da je maks. dvig označen na krmilni cevi. Preverite, ali je os krmila v osi s sprednjim kolesčkom in privijte vijak (slika 3).
7. Namestite drugo kolo do zadnjih vilic okvirja skiroja po popisu v tč. 3.
8. Privijte matici.
9. Vstavite ovalni zaključek zavorne žice (pri montaži po navadi velja, da desna ročica zavira zadnje kolo, leva pa sprednje) v okroglo odprtino (pri različnih tipih se pritrđtve nekoliko razlikujejo), ki se nahaja na vzvodu zavore in zavorno žico vstavite v špranjo na spodnjem delu vzvoda krmila (glej sliko 5). Pritisnite obe rami zavore „V“ v smeri k platišču kolesčeka in z odgovarjajočim ključem (oziraj se na model) nastavite zavorni oblogi tako, da bi med zaviranjem drseli z vso svojo zavorno površino po obroču platišča (slika 9), v primeru potrebe privijte ali odvijte zavorno žico s pomočjo sidrnega vijaka (slika 10) oziroma z nastavitvenim vijakom na zavorni ročici tako, da bo med platiščem in zavorno oblogo presledek pribl. 1–2 mm (slika 8). Če kolesček ne teče prosto in ga po eni strani zavira, se zavora nastavi s privijanjem napenjalnega vijaka na rami zavore V, ki kolo zavira (slika 10), ali pa z odvijanjem napenjalnega vijaka na rami zavore, ki se nahaja dalje od platišča tako, da bo kolesček tekel prosto. Pred vožnjo preverite delovanje zavore. V primeru, da je na skiroju tudi sprednja zavora – jo sestavite in nastavite na enak način. V primeru, da se na ročici /ročicah zavore (na krmilu) nahaja nastavitveni vijak (nameščen po strani ročice), je možno z njegovim privijanjem doseči krajšanje razdalje med ročico in ročajem (oziraj se na velikost roke). Če je skiro opremljen tudi s sprednjo zavoro „V“, je pomembno, da bodo vilice obrnjene tako, da bo zavora v sprednjem delu (hkrati pa bodo rahlo ukrivljene oziroma predstavljene vilice naprej, zaradi pravilne geometrije skiroja) (glej sliko 6).
10. Če je stajalo nameščeno v ovitku posebej, ga privijte na okvir v spodnjem delu tako, da se bo noga postavljalna na levo stran, gledano v smeri voznika (glej sliko 7).
11. Napolnite gume oziraj se na težo in zahteve voznika, vendar največ do vrednosti označeni na gumi (bar/psi).

NAPOTKI ZA VOŽNJO

- a) Pri speljevanju in tudi po ves čas vožnje mora imeti voznik obe roki na ročajih krmila ter vsaj eno nogo na nastopni ploskvi skiroja.
- b) Speljite tako, da boste z eno nogo stopili na nastopno ploskev (obe roki na ročajih – glej tč. a), z drugo nogo pa se odvijate v smeri vožnje.
- c) Postopek pri zaviranju: s pritiskanjem zavorne ročice na krmilu (1–2 kosa) boste dosegli zahtevanega zaviranja s tem, da se učinek zaviranja odvíja od pritiska na ročico. Med zaviranjem raje pogosteje uporabljajte zadnjo zavoro. Sprednjo zavoro (če obstaja) uporabljajte kot pomožno (za zaustavitev oziroma v sili) – pri intenzivnejšem zaviranju lahko pride do nezgode in poškodb.

- d) Zavijanje poteka z obračanjem krmila po potrebi v tisto stran, v katero si želite peljati ob hkratnem rahlem naklonu (oziraj se na hitrost in polmer zavoja) v isto stran.

VZDRŽEVANJE

Priporočamo, da vzdrževanje prepustite strokovnemu servisu. Redno preverjajte oziroma privijajte ali nastavlajte: vijake zveze, zatezne mehanizme, skrbite za mazanje drsnih delov (ležaje koles, ležaje krmila, žice, zavorne dele in pod.), pri onesnaženju obrišite z vlažno krpo.

POZOR: Pazite, da mazivo med mazanjem ne bi prišlo v zavorno drsno ploskev med platiščem in zavorno oblogo; če do tega vseeno pride, je potrebno razmastiti vse dele zavore, npr. s tehničnim bencinom. V primeru, da med vožnjo začne »prasketati« v območju špic, je potrebno špice enakomerno priviti za 2 zasuka (priporočamo prepustiti strokovnemu servisu), oziroma namazati, nastaviti ali zamenjati ležaje ali njihove dele. Če je potrebna zamenjava koles, izberite vedno kolesa/gume enakih parametrov, kot so bile prvotne. Demontažo izvedite v obrnjenem vrstnem redu, kot ste izvajali montažo (glej Navodilo). Zamenjavo ali popravilo gume in vrtnice prepustite strokovnemu servisu. Če so v konstrukcijo skiroja vgrajene samovarovalne matice ali drugi samovarovalni elementi se dogaja, da če jih pogosto privijate in odvijate, delujejo vse manj. V tem primeru je potrebno zamenjati odgovarjajoče dele.

VARNOSTNI UKREPI

Pred montažo skrbno preberite navodilo. Maks. nosilnost skiroja je navedena v parametrih. Preverite vse vijake in matice. Za varno vožnjo vedno uporabljajte zaščitno čelado, ščitnike kolen, komolcev in zapestja ter trdno obutev. Skiro v osnovni izvedbi ni namenjen za vožnjo v cestnem prometu, niti za vožnjo v temi. Redno preverjajte vijake zveze, pritrđilne mehanizme in zavoro/i, da bi preprečili morebitne nezgode med vožnjo. Ne priporočamo preurejanje tega skiroja v druge modele. Ne zavirajte prehitro in naglo – lahko bi padli. Proizvajalec ne jamči za poškodbe oziroma škode, ki bi lahko nastale med uporabo tega izdelka. **Skiro je namenjen le 1 vozniku – prepoved vožnje več oseb!**

OPOZORILO: Mehanizmi, ki omejujejo hitrost (zavorne obloge, platišča, gume, oz. zadnja pedalna zavora) se med uporabo segrevajo, zato ni priporočljivo, da se jih po zaviranju dotikate.

MED VOŽNJO VEDNO UPORABLJAJTE RAZPOLOŽLJIVA ZAŠČITNA SREDSTVA (ČELADO, ROKAVICE IN POD.).

UVELJAVLJANJE PRAVIC Z NASLOVA NAPAK PRI IZPOLNITVI

Pravico v zvezi z napako na novih kupljenih izdelkih Yedoo lahko uveljavljate do 24 mesecev od njihovega prevzema, in to pri prodajalcu, kjer ste jih kupili. Ta Vas bo tudi seznanil s garancijskimi pogoji in informacijami, kako naj postopate med uveljavljanjem reklamacije. Za reklamacijo boste potrebovali dokument o nakupu ter kompleten in očiščen izdelek.

Proizvajalec: INTREA-PIKO, s. r. o., Sasanková 2657/2, 100 00 Praga 10, Češka Republika.
IČ: 457 98 133.



TEHNIČKA SPECIFIKACIJA

	MAU	TIDIT	WZOOM	DX	CITY
Starosna dob	4+	5+	6+		
Nosivost	75 kg	100 kg	100 kg	120 kg	120 kg
Težina	6,30 kg	7,50 kg	7,90 kg	8,60 kg	9,30 kg
Okvir	Hi-ten čelik	Hi-ten čelik	Hi-ten čelik	Hi-ten čelik	Hi-ten čelik
Kotači	12"	12"	12"	12"	16" + 12"
Naplatci	Aluminijski	Aluminijski	Aluminijski	Aluminijski	Aluminijski
Gazište	32 cm	32 cm	32 cm	36 cm	36 cm
Kočnice	1x „V“ alu	1x „V“ alu	2x „V“ alu	2x „V“ alu	2x „V“ alu
Širina upravljača	52 cm	53 cm	56 cm	66 cm	66 cm
Visina upravljača	72 / 80 cm	75 / 87 cm	80 / 92 cm	84 / 97 cm	93 / 105 cm
Duljina	113 cm	120 cm	120 cm	123 cm	133 cm
Ispunjava	ČSN EN 146 19	ČSN EN 146 19	ČSN EN 146 19	ČSN EN 146 19	ČSN EN 146 19

Poštovani kupče,

zahvaljujemo što ste kupili naš proizvod. Naša je obveza unaprijed Vas upozoriti da je sa osnovnom opremom romobil namijenjen za **blagi teren i za ceste koje nisu namijenjene za cestovni promet**. Moguće je da ćete romobil morati opremiti dodatnom sigurnosnom opremom koju zahtijevaju propisi za zemlju u kojoj će se romobil koristiti (reflektori, svjetla i sl.). Osim toga, potrebno je voditi računa o zaštitnim elementima vozača (vidjeti odjeljak „Sigurnosne mjere“).

Vrlo bitna komponenta za sigurno korištenje proizvoda i bez poteškoća je njegovo pravilno postavljanje (posebice ležajeva kotača, sastava glave, savršeno namještanje i kontrola funkcije kočnica, pravilno zatezanje vijčanih spojeva i punjenje guma...). Stoga montiranje i namještanje preporučamo povjeriti stručnom servisu za bicikle (imaju na raspolaganju osposobljene radnike i pripadajući alat, po potrebi pružit će vam i druge korisne savjete). Ukoliko ćete imati tako namješten romobil i obavljati redovito održavanje, naš proizvod služiti će vam dobro i dugo.

Nemojte zaboraviti da je naš asortiman romobila vrlo opsežan - kod nas možete odabrati između mnogo vrsta i veličina za različite starosne dobi i vrste uporabe (vidi stražnju stranu ili www.yedoo.eu

Ukoliko imate bilo kakve primjedbe ili prijedloge za poboljšanje naših proizvoda ili usluga, molimo kontaktirajte nas na e-mail: obchod@intrea.cz.

UPUTE ZA SASTAVLJANJE

1. Provjerite da li se u kutiji nalaze svi potrebni dijelovi:
 - (1 kom) glavni okvir romobila uključujući prednju vilicu
 - (1–2 kom) sustav kočnice (ovisi o tipu romobila)
 - (2 kom) kotači na napuhavanje (prema modelu: 2x 12", ili 1x 16" i 1x 12")
 - (1 kom) upravljač uključujući šipke upravljača.

Montiranje povjerite stručnom servisu za bicikle.

2. Odvijte matice na osovini kod oba kotača. U slučaju potrebe zategnite zazor ležajeva na osovinama tako da se kotači slobodno okreću (tj. da ne grebu, ali ni da nisu labavi).
3. Stavite kotač na prednju vilicu okvira romobila (vidi sl. 1) provjerite da li je sigurnosna ušica opremljena kljunom pravilno stavljena, (vireći dio – kljun – sigurnosne ušice mora biti uvučen u mali otvor na kraju vilice – vidi sl. 2), dok osovina kotača mora biti točno u sredini vilice.
4. Stegnite matice.
5. Na upravljaču okrenite šipku upravljača prema dolje (ako je gore namjestite okretanje i ravnomjerno stegnite 4 vijka ručke (vidi sl. 3)). Ukoliko je šipka upravljača (ručka) izvan upravljača u kutiji sa postoljem, najprije ju pričvrstite i nakon toga istovremeno stegnite 4 vijka ručke (vidi sl. 3). Ako vaš model nema ručku, odnosno šipka upravljača je dio upravljača (zavarena na upravljač), preskočite točku 5.
6. Umetnite upravljač – odn. šipku upravljača u cijev upravljača (vidi sl. 4), namjestite visinu upravljača od zemlje prema potrebi vozača, maksimalno moguće izvlačenje utisnuto je na šipki upravljača. Provjerite da li je os upravljača u osi sa prednjim kotačem i pravilno zategnite vijak (sl. 3).
7. Stavite drugi kotač u zadnju vilicu okvira U romobila prema opisu u točki 3.
8. Stegnite matice.
9. Umetnite ovalne krajeve užeta kočnice (za montiranje općenito vrijedi da desna ručica koči zadnji kotač te lijeva prednji kotač) u veći krugli otvor (kod različitih vrsta ručica držači mogu biti različiti) koji se nalazi na ručki kočnice i uže kočnice umetnite u donju rupu na donjem dijelu ručice upravljača (vidi sl. 5). Pritisnite oba kraka „V“ kočnice u smjeru prema naplatku kotača te pomoću odgovarajućeg ključa (prema modelu) namjestite kočione pločice tako da prilikom kočenja cijelom svojom kočionom stazom pločice struju po bočnim dijelovima naplatka (sl. 9), u slučaju potrebe stegnite ili popustite uže kočnice pomoću sidrenog vijka (sl. 10) ili podesnim vijkom na ručki kočnice tako da je između naplatka i kočione pločice razmak otprilike 1–2 mm (sl. 8). Ako se kotač slobodno ne okreće te na jednoj strani „koči“, to se može namjestiti stezanjem zateznog vijka na kraku V-kočnice koja kotač „koči“ (sl. 10), odnosno popuštanjem zateznog vijka na kraku V-kočnice koji je dalje od naplatka tako da se kotač može slobodno okretati. Prije vožnje provjerite funkcionalnost kočnice. Ukoliko romobil ima i prednju kočnicu – montirajte i namjestite ju na isti način. Ako ručka/ručice kočnice (na upravljaču) ima/imaju vijak za namještanje (postavljen sa bočne strane ručke), njegovim stezanjem može se postići skraćivanje razmaka između ručice i rukohvata (ovisi o veličini ruke). Ako je romobil opremljen i prednjom „V“ kočnicom, tada je bitno da je vilica okrenuta tako da se kočnica nalazi u prednjem dijelu (vilica je također lagano savijena ili je prema naprijed zbog ispravne geometrije romobila) (vidi sl. 6).
10. Ako se postolje nalazi izvan kutije, pričvrstite ga za okvir u donjem dijelu tako da se noga naginje na lijevu stranu s gledišta vozača (vidi sl. 7).
11. Napušite gume prema težini i potrebama vozača, naime maksimalno na vrijednost otisnuto na gumi (bar/psi).

UPUTE ZA VOŽNJU

- a) Prilikom pokretanja i po cijelo vrijeme vožnje vozač mora obje ruke držati na upravljaču te barem jednu nogu mora imati na gazištu romobila.
- b) Vožnju pokrećite tako da jednu nogu stavite na gazište (objema rukama se držite za upravljač – vidi točku a) te se drugom nogom odgurujete u smjeru vožnje.
- c) Postupak kočenja: pritiskom na ručku kočnice na upravljaču (1–2 kom) postići ćete potrebno kočenje, dok se intenzitet kočenja razvija od snage pritiska ručke. Prilikom kočenja više koristite zadnju kočnicu. Prednju kočnicu (ako postoji) koristite samo malo (za dodatno kočenje ili u hitnom slučaju) – u slučaju intenzivnijeg kočenja može doći do nesreće i ozljede.
- d) Okretanje se vrši okretanjem upravljača prema potrebi na onu stranu na koju želite ići uz istodobno manje nagibanje (ovisi o brzini i polumjeru okretanja) na istu stranu.

ODRŽAVANJE

Preporučamo povjeriti kvalificiranom osoblju. Redovito vršite kontrolu, po potrebi pritegnite ili namjestite: vijčane spojeve, zatezne mehanizme, podmažite klizne dijelove (ležajeve kotača, ležajeve upravljača, užad, dijelove kočnice i sl.), nečistoću obrišite vlažnom krpom.

PAŽNJA: Prilikom podmazivanja mast ne smije ući na kočionu površinu trenja naplatka i kočionu pločicu, u slučaju da se to dogodi svi dijelovi kočnice moraju se očistiti od masti, npr. pomoću tehničkog benzina. U slučaju da se tijekom vožnje pojavi "pucketanje" u žbicama, potrebno je - ravnomjerno pritegnuti žice kotača za 2 okretaja (preporučamo povjeriti stručnom servisu), odnosno podmazati, namjestiti ili zamijeniti ležajeve i dijelove ležaja. Ukoliko je potrebno zamijeniti kotače, uvijek koristite kotače/gume istih parametara prema izvornim parametrima. Demontiranje vršite na obrnuti način nego je postupak montiranja (vidi Upute). Zamjenu ili popravak gume i zračnice povjerite stručnom servisu. Ukoliko konstrukcija romobila ima sigurnosne matice ili drugu sigurnosnu opremu, prilikom čestog popuštanja i pritezanja dolazi do gubitka njihove učinkovitosti. U takvom slučaju isti dijelovi moraju se promijeniti.

SIGURNOSNE MJERE

Prije montiranja pažljivo pročitajte upute. Maks. nosivost romobila navedena je u parametrima. Provjerite sve vijke i čvrstoću matica. Za sigurnu vožnju uvijek nosite zaštitnu kacigu, zaštitu koljena, lakta, zapešća i čvrste cipele. Romobil sa osnovnom opremom nije namijenjen za vožnju u cestovnom prometu i po mraku. Vijčane spojeve, zatezne mehanizme i kočnicu potrebno je redovito provjeravati, kako bi se izbjegle bilo kakve nezgode tijekom vožnje. Ne preporučamo ovaj romobil mijenjati u druge modele. Nemojte kočiti prilično naglo i iznenada - mogli biste pasti. Proizvođač ne jamči za štete ili oštećenja do kojih može doći tijekom korištenja ovog proizvoda. **Romobil je namijenjen samo za 1 vozača – zabrana suputnika!**

OPOMENA: Mehanizmi koji smanjuju brzinu (kočione pločice, naplatci, gume ili zadnja kočnica) tijekom korištenja se zagrijavaju te stoga nije dobro nakon kočenja za iste dirati.

PRILIKOM VOŽNJE UVIJEK KORISTITE DOSTUPNA ZAŠTITNA SREDSTVA (KACIGA, RUKAVICE... I SL.).

PRIMJENA PRAVA NA LOŠU IZVEDBU

Primjenu prava na nedostatak kod novo kupljenih proizvoda Yedoo možete primjenjivati u roku od 24 mjeseca od primitka istog, a to kod prodavača gdje ste ga kupili. On će vam također dati uvjete jamstva i informacije na koji način prilikom primjene reklamacije postupati. Za reklamaciju potreban je dokaz o kupnji i kompletan prethodno očišćeni proizvod.

Proizvođač: INTREA-PIKO, s. r. o., Sasanková 2657/2, 106 00 Prag 10 Republika Češka.
MB: 457 98 133.

This page intentionally left blank.

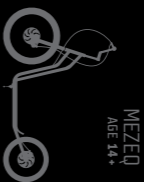

MEZED
AGE 14+



CITY
AGE 12+



DX
AGE 10+



WZOOM
AGE 6+



TIDIT
AGE 5+



MAU
AGE 4+

MODEL LINE PREVIEW



Producer:
INTREA-PIKO, s. r. o., Czech Republic
www.intrea.cz

Developed by  **intrea**
LIFE OF FUTURE